

Panasonic®

Факсимильный аппарат на термобумаге с DECT-трубкой

Инструкция по эксплуатации

Модель № **KX-FC965RU**
KX-FC968RU

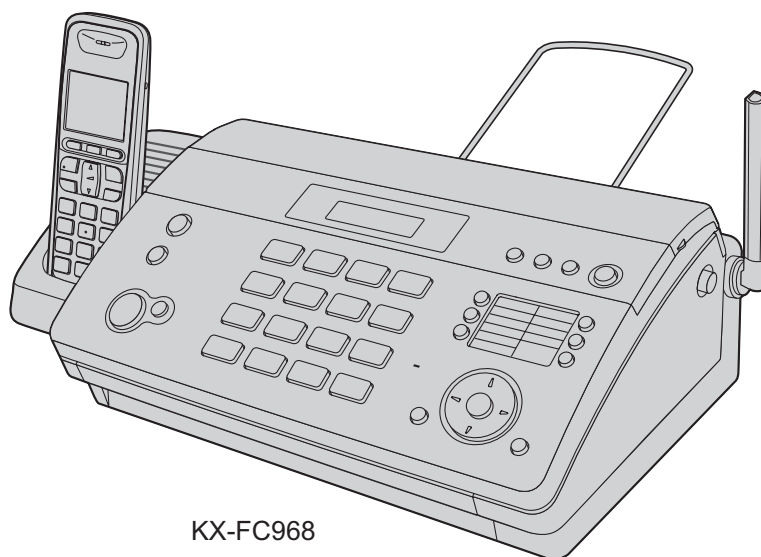

KX-FC968

Благодарим вас за покупку факсимильного аппарата Panasonic.

До начала работы с аппаратом ознакомьтесь с настоящей инструкцией по эксплуатации и сохраните ее для последующего использования.

Перед первым включением трубки заряжайте аккумуляторные батареи не менее 7 часов.

Этот аппарат поддерживает услуги АОН и Caller ID. Для того, чтобы аппарат отображал номер вызывающего абонента, необходимо подключить соответствующую услугу у оператора связи.

For English Quick Start section, see page 82.

FOR ENGLISH USERS:

You can select English for the voice guidance, display and report of the base unit (feature #48 and #50, page 52) and the display of the cordless handset (page 58).

1. Установка и быстрый запуск

Аксессуары

- 1.1 Аксессуары, входящие в комплект поставки 4
- 1.2 Информация об аксессуарах 4

Беспроводная трубка

- 1.3 Установка/замена батарей 5

Соединения и установка

- 1.4 Подсоединения 5
- 1.5 Зарядка аккумуляторных батарей 6
- 1.6 Включение и выключение питания беспроводной трубки 7
- 1.7 Бумага для печати 7
- 1.8 Режим набора номера (для базового блока и беспроводной трубки) 8

Быстрое начало

- 1.9 Отправка факсов / копирование 9
- 1.10 Прием факсов 9
- 1.11 Автоответчик 10

2. Важные инструкции

Важные инструкции по безопасности

- 2.1 Для вашей безопасности 11
- 2.2 Важные инструкции по безопасности 13
- 2.3 Информация по обращению с отходами для стран, не входящих в Европейский Союз 14
- 2.4 Для наилучшей эксплуатации 14
- 2.5 Незаконные копии 15

3. Подготовка

Расположение органов управления

- 3.1 Описание кнопок основного блока 16
- 3.2 Описание кнопок беспроводной трубки 17
- 3.3 Описания дисплея беспроводной трубки 17

Органы управления

- 3.4 Обзор 18

Громкость

- 3.5 Регулировка громкости в беспроводной трубке 19
- 3.6 Регулировка громкости на основном блоке 20

Начальное программирование

- 3.7 Дата и время 20
- 3.8 Ваш логотип 21
- 3.9 Телефонный номер вашего факса 22

4. Телефон

Вызовы и ответы на вызовы

- 4.1 Телефонные вызовы 23
- 4.2 Ответ на телефонные вызовы 24

Автоматический набор номера

- 4.3 Телефонная книга беспроводной трубки 25
- 4.4 Последовательный набор (только беспроводная трубка) 25
- 4.5 Телефонная книга основного блока 26
- 4.6 Однокнопочный набор номера (только основной блок) 27

Идентификация вызывающего абонента

- 4.7 Идентификация вызывающего абонента (АОН и Caller ID) 28

- 4.8 Просмотр вызовов и обратный вызов 29
- 4.9 Редактирование номера телефона вызывающего абонента до ответного вызова 30
- 4.10 Удаление информации о вызывавшем абоненте 30
- 4.11 Сохранение информации о вызывавших абонентах в телефонной книге 30
- 4.12 Настройки идентификации вызывающего абонента для пользователей АОН 31

5. Факс

Отправка факсов

- 5.1 Отправка факса вручную 33
- 5.2 Документы, пригодные для отправки 33
- 5.3 Отправка факса с помощью телефонной книги / однокнопочного набора 34
- 5.4 Групповая рассылка 35

Голосовой контакт

- 5.5 Разговор с другим абонентом после передачи или приема факса (только для основного блока) 36

Прием факсов

- 5.6 Выбор способа применения факсимильного аппарата 37
- 5.7 Прием факса вручную – Режим автоответа ВЫКЛ 39
- 5.8 Прием факса автоматически – Режим автоответа ВКЛ 41
- 5.9 Получение методом поллинга (получение факса, содержащегося на другом факсимильном аппарате) 42
- 5.10 Запрет на прием спама (предотвращение приема факсов от нежелательных абонентов) 42

6. Копирование

Копирование

- 6.1 Изготовление копии 43

7. Автоответчик

Приветствие

- 7.1 Запись собственного приветственного сообщения 44

Входящие сообщения

- 7.2 Прослушивание записанных сообщений 45

Напоминание

- 7.3 Сообщение для других или для себя 45

Дистанционные операции

- 7.4 Использование автоответчика с беспроводной трубки 46
- 7.5 Операции с удаленного терминала 48

8. Программируемые функции

Основной блок

- 8.1 Программирование основного блока 49

Беспроводная трубка

- 8.2 Программирование беспроводной трубки 56

9. Эксплуатация нескольких аппаратов

Дополнительные устройства

- 9.1 Работа с несколькими аппаратами 59
- 9.2 Регистрация беспроводной трубки на основном блоке 59

Прочие функции

- 9.3 Внутренняя связь 60
- 9.4 Передача вызова/конференц-связь 60
- 9.5 Копирование записей телефонной книги 61

10. Полезная информация

Полезная информация

- 10.1 Ввод знаков 63

11. Справка

Отчеты и сообщения на дисплее

- 11.1 Сообщения об отчетах 65
- 11.2 Сообщения на дисплее 66

Устранение неполадок

- 11.3 Устранение неполадок 68

12. Обслуживание

Замятия бумаги

- 12.1 Замятия бумаги для печати 75
- 12.2 Замятие документа при отправке 75

Чистка

- 12.3 Чистка податчика документов / стекла сканера ... 76
- 12.4 Чистка термоголовки 77

13. Общая информация

Печать отчетов

- 13.1 Справочные перечни и отчеты (только основной блок) 78

Технические характеристики

- 13.2 Технические характеристики 79

Регистрация пользователя

- 13.3 Регистрация пользователя 81

14. English Quick Start

Accessories

- 14.1 Included accessories 82
- 14.2 Accessory information 82

Cordless Handset

- 14.3 Battery installation / replacement 83

Connections and Setup

- 14.4 Connections 83
- 14.5 Battery charge 84
- 14.6 Turning the cordless handset power ON/OFF 85
- 14.7 Recording paper 85
- 14.8 Dialling mode (for the base unit and cordless handset) 86

Quick Start

- 14.9 Fax sending / Copying 87
- 14.10 Fax receiving 87
- 14.11 Answering machine 88

15. Предметный указатель

- 15.1 Предметный указатель 89

1.1 Аксессуары, входящие в комплект поставки

- ① Телефонный шнур ② Беспроводная трубка



- ③ Аккумуляторные батареи ④ Накопитель бумаги



- ⑤ Ролл термобумаги (длина 10 метров) ⑥ Инструкция по эксплуатации

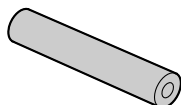

- ⑦ Только KX-FC965
Телефонная трубка ⑧ Только KX-FC965
Провод телефонной трубки

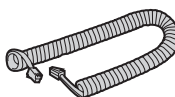
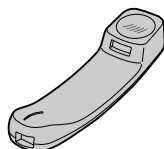

- ⑨ Только KX-FC965
Адаптер питания переменного тока (PQLV219CE)*¹ ⑩ Только KX-FC965
Зарядное устройство



*1 Номера аксессуаров могут быть изменены без уведомления.

Примечание:

- Сохраните оригинальную коробку и упаковку для последующих возможных транспортировок аппарата.
- После распаковки изделия позаботьтесь об упаковочных материалах и/или колпачке вилки сетевого шнура должным образом.

1.2 Информация об аксессуарах

1.2.1 Доступные аксессуары

Обратитесь в информационный центр Panasonic для получения сведений о покупке аксессуаров.

Для пользователей из России.

Информационный центр Panasonic

Для звонков из Москвы: +7 (495) 725-05-65

Бесплатный звонок по России: 8-800-200-21-00

– Стандартная термобумага для печати*¹

Модель №: KX-A106

216 мм (mm) × рулон на 30 м (m), с сердечником 25 мм (mm)

– Аккумуляторные батареи*²

Модель №: R03P или HHR-4MRE

2 аккумуляторные никель-металл-гидридные (Ni-MH) батареи, типоразмер AAA (R03)

– Дополнительная цифровая беспроводная трубка

Модель №: KX-TGA641RU

– DECT-ретранслятор

Модель №: KX-A272

*1 Используйте только бумагу для печати, входящую в комплект поставки, или рекомендованную.

Использование другой бумаги для печати может ухудшить качество печати и/или привести к износу термоголовки.

*2 Сменные батареи могут обладать емкостью, отличной от поставляемых батарей.

1.3 Установка/замена батарей

Важно:

- Используйте поставляемые аккумуляторные батареи. Для замены рекомендуется использовать аккумуляторные батареи производства компании Panasonic, упомянутые на стр. 4, 13.
- Протрите полюса батарей (+, -) сухой тканью.
- Не касайтесь полюсов батарей (+, -) или контактов аппарата.
- **ИСПОЛЬЗУЙТЕ ТОЛЬКО Ni-MH** батареи размера AAA (R03).
- **НЕ ИСПОЛЬЗУЙТЕ** щелочные/марганцевые/Ni-Cd батареи.
- Проверьте полярность (+, -).
- Установите батареи, не касаясь полюсов батарей (+, -) или контактов блока.

- 1 С усилием нажмите на выемку на крышке беспроводной трубки и сдвиньте крышку.
 - При выемке батарей сначала удаляйте положительные полюсы (+) батарей.

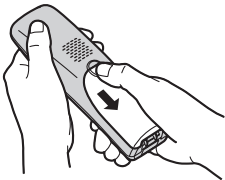

- 2 При установке батарей отрицательный (-) полюс вставляется первым. Закройте крышку беспроводной трубки.

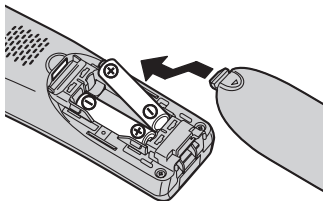

- При отображении диалога выбора языка см. стр. 58.

1.4 Подсоединения

Важно:

- Аппарат не будет работать при аварийном отключении электроэнергии. Рекомендуется подсоединить обычный проводной телефонный аппарат (без адаптера для сети переменного тока) к той же телефонной линии или к той же розетке телефонной линии, если в помещении имеется такая же розетка телефонной линии.

1.4.1 Основной блок

- ① Накопитель бумаги
 - Убедитесь, что накопитель бумаги не касается стены.
 - В настоящей инструкции по эксплуатации накопитель бумаги может быть показан не на всех иллюстрациях.
- ② Сетевой шнур
 - Подсоедините к сетевой розетке (220 В (V) – 240 В (V), 50/60 Гц (Hz)).
- ③ Телефонный шнур
 - Подсоедините к гнезду [LINE] и к гнезду одноканальной телефонной линии.
- ④ Разъем [EXT]
 - Если заглушка установлена, удалите ее.
- ⑤ Провод телефонной трубки (только KX-FC965)
 - В настоящей инструкции по эксплуатации трубка и ее провод могут быть показаны не на всех иллюстрациях.
- ⑥ Дополнительный телефон (не входит в поставку)

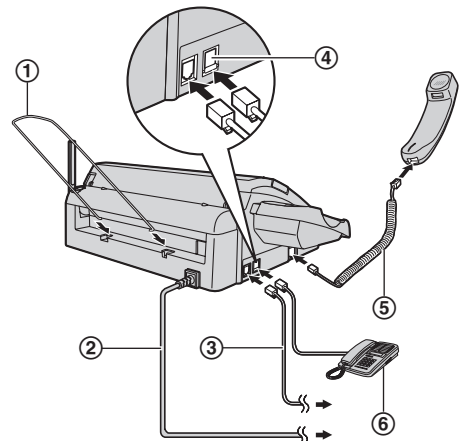

* На иллюстрациях показана модель KX-FC965.

Осторожно:

- При эксплуатации аппарата сетевая розетка должна находиться рядом с устройством в легкодоступном месте.
- Используйте только телефонный шнур, поставляемый с аппаратом.
- Не удлинняйте телефонный шнур.
- Во избежание застревания бумаги для печати устанавливайте основной блок как можно дальше от стен.

1. Установка и быстрый запуск

1.4.2 Зарядное устройство (только KX-FC965)

- ① Адаптер для сети переменного тока
 - Подсоедините к сетевой розетке (220 – 240 В (V), 50/60 Гц (Hz)).
- ② Крючки
 - Закрепите шнур адаптера для сети переменного тока во избежание его отсоединения.
- ③ Винты (не поставляются)
 - При необходимости зарядное устройство можно установить на стене.

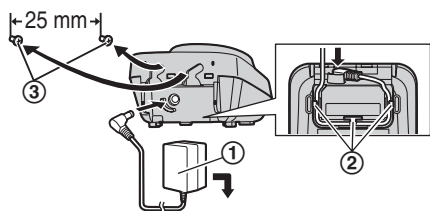

Осторожно:

- **ИСПОЛЬЗУЙТЕ ТОЛЬКО** с адаптером для сети переменного тока производства Panasonic.
- Адаптер для сети переменного тока должен быть подсоединен к сети постоянно. (Во время работы адаптер слегка нагревается, что является нормальным явлением.)
- Адаптер для сети переменного тока необходимо подсоединять к сетевой розетке переменного тока, которая ориентирована вертикально или установлена на полу. Не подсоединяйте адаптер для сети переменного тока к сетевой розетке, установленной на потолке, так как вес адаптера может приводить к его отсоединению.

1.5 Зарядка аккумуляторных батарей

Перед началом эксплуатации беспроводной трубки поместите трубку на основной блок или зарядное устройство не менее чем на **7 часов**. Убедитесь, что отображается “Зарядка”. После того, как батареи полностью заряжены, индикатор заряда (①) гаснет.

KX-FC965

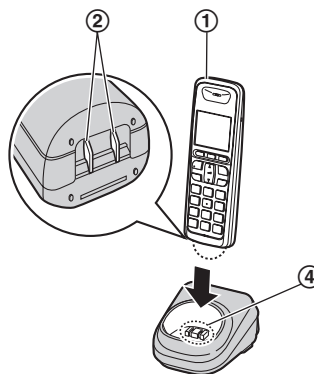

KX-FC968

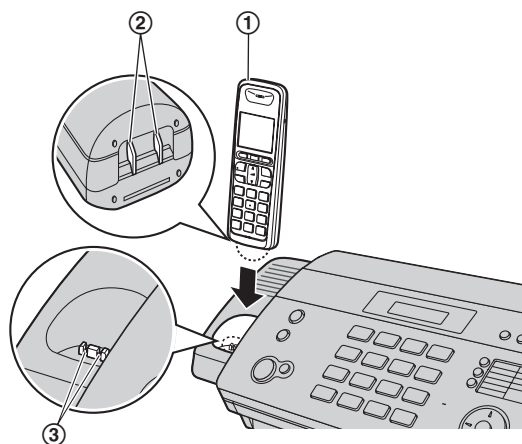

Примечание:

- Во время зарядки беспроводная трубка слегка нагревается, что является нормальным явлением.
- Ежемесячно чистите зарядные контакты беспроводной трубки (②), основного блока (③) и зарядного устройства (④) сухой мягкой тканью. Чистите чаще, если аппарат подвергается воздействию жира, пыли или высокой влажности.

Уровень заряда батарей

Пиктограмма	Уровень заряда батарей
	Высокий
	Средний
	Низкий

Пиктограмма	Уровень заряда батарей
	Требует зарядки.

Время работы от батарей Ni-MH производства Panasonic (входящих в комплект поставки)

Режим	Время эксплуатации
Постоянно используется	Макс. 18 часов
Не используется (режим ожидания)	Макс. 170 часов

Примечание:

- То, что батареи не могут быть заряжены до полного уровня при первой зарядке, является нормальным явлением. Максимальное время работы от батарей достигается после нескольких полных циклов зарядки/разрядки (использования).
- Фактическое время работы батареи зависит от того, сколько времени беспроводная трубка используется и сколько она находится в режиме ожидания.
- Даже после того, как беспроводная трубка полностью заряжена, ее можно оставить на основном блоке или зарядном устройстве без какого-либо ущерба для батарей.
- После замены батарей уровень их заряда может отображаться неправильно. В этом случае поместите беспроводную трубку на основной блок или зарядное устройство и оставьте заряжаться не менее чем на 7 часов.

1.6 Включение и выключение питания беспроводной трубки

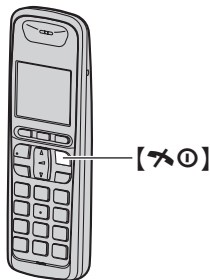

Включение питания

Нажмите и удерживайте [☎] приблизительно 1 секунду.

Выключение питания

Нажмите и удерживайте [☎] приблизительно 2 секунды.

1.7 Бумага для печати

- 1 Откройте верхнюю крышку, нажав кнопку открывания верхней крышки (1).

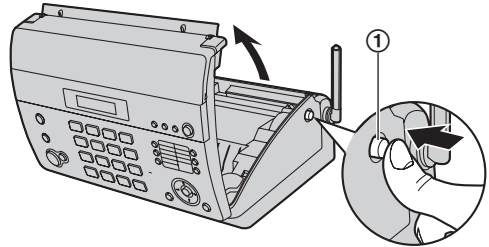

- 2 Установите бумагу для печати.

Правильно



Неправильно

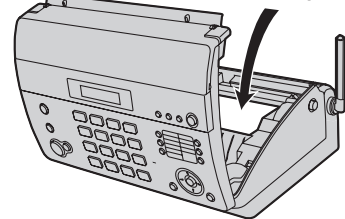

- 3 Вставьте ведущую кромку бумаги в отверстие над термоголовкой (1).

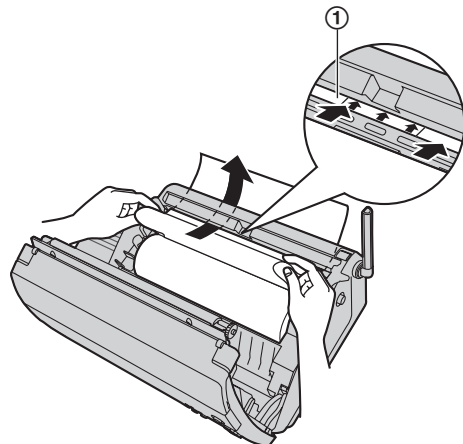

1. Установка и быстрый запуск

- 4 Вытяните бумагу из аппарата.

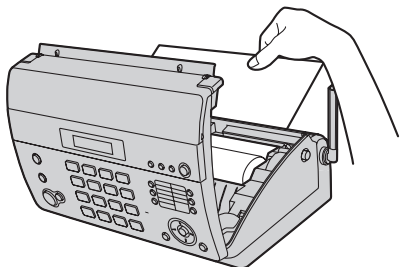

- Убедитесь в том, что рулон бумаги не провисает.

- 5 Плотно закройте верхнюю крышку, нажав на нее с обеих сторон.



- 6 Нажмите **[FAX/START]**, чтобы отрезать бумагу.

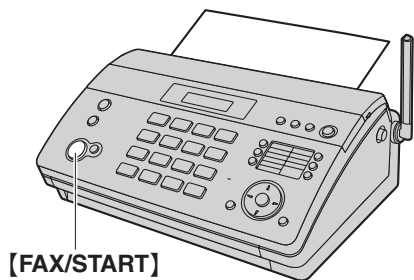

Примечание:

- Если рулон запечатан клеем или лентой, то прежде чем устанавливать рулон, отрежьте приблизительно 15 см (см) от его начала.
- Если к аппарату подсоединен сетевой шнур, то при каждом открывании и закрывании верхней крышки печатается сообщение. Если бумага для печати установлена верхней стороной вниз, сообщение не печатается. Установите бумагу правильно.
- Информацию по аксессуарам см. на стр. 4.

1.8 Режим набора номера (для базового блока и беспроводной трубки)

Если набор номера невозможен (стр. 23, 33), измените эту настройку в соответствии с услугой, предоставляемой телефонной компанией.

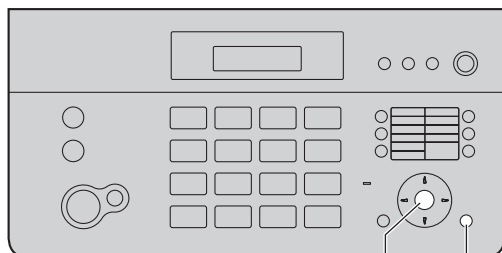

[SET] [MENU]

- 1 **[MENU]** → **[#][1][3]**

РЕЖИМ НАБОРА =ИМПУЛЬСНЫЙ [±]

- 2 Нажмите **[1]** или **[2]**, чтобы выбрать нужную установку.
[1] “ИМПУЛЬСНЫЙ” (по умолчанию): для дискового/импульсного набора.
[2] “ТОНАЛЬНЫЙ”: для тонального набора.
- 3 **[SET]**
- 4 Нажмите **[MENU]** для выхода.

1.9 Отправка факсов / копирование

- 1 Откройте лоток подачи документа.

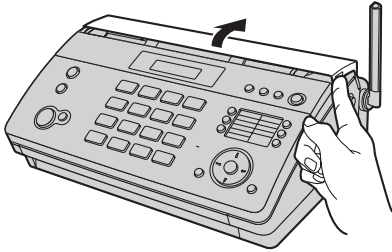

- 2 Отрегулируйте направляющие документа (1) и вставьте документ ЛИЦЕВОЙ СТОРОНОЙ ВНИЗ.

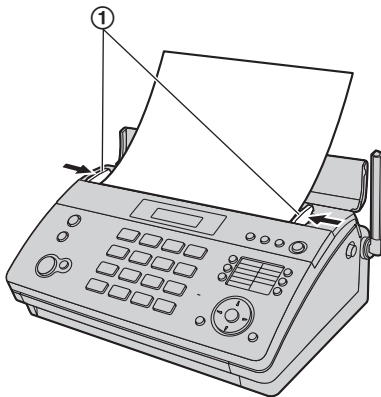

- 3 **Отправка факса:**
Наберите номер факса и нажмите **[FAX/START]**.

Копирование:
Нажмите **[COPY]**.

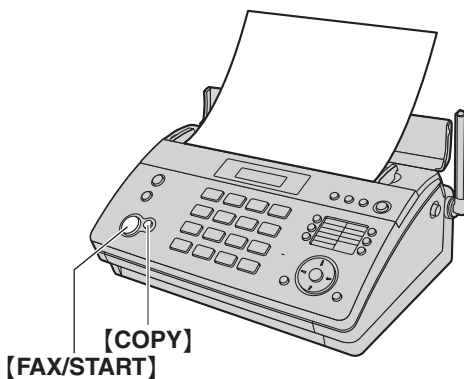

- Подробнее об отправке факса см. стр. 33.
Подробнее о копировании см. стр. 43.

1.10 Прием факсов

- 1 **KX-FC965:**
Чтобы ответить на вызов, снимите трубку или нажмите **[DIGITAL SP-PHONE]**.
KX-FC968:
Чтобы ответить на вызов, возьмите беспроводную телефонную трубку и нажмите **[↶]**.
- 2 Для получения факса нажмите **[FAX/START]**.

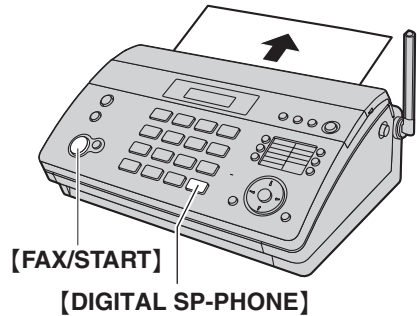

- Подробнее см. стр. 39.
- Вы можете выбрать, как аппарат будет получать вызовы (стр. 37).

1.11 Автоответчик

1.11.1 Запись собственного сообщения-приветствия

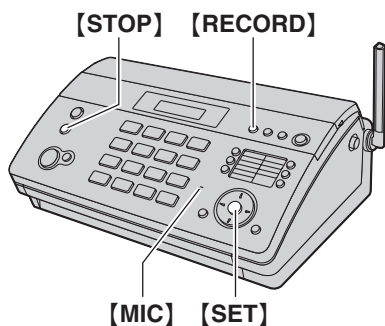

- ❶ Нажмите **[RECORD]** 2 раза.
 - ❷ **[SET]**
 - ❸ Четко говорите в **[MIC]** на расстоянии около 20 см (см) от него в течение 16 секунд.
 - ❹ Чтобы остановить запись, нажмите **[STOP]**.
- Подробнее см. стр. 44.

1.11.2 Прослушивание записанных сообщений

На дисплее отображается общее число записанных сообщений.

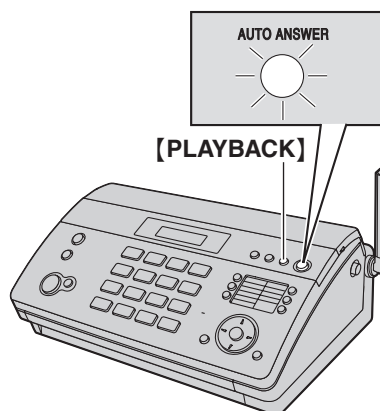

Если индикатор **[AUTO ANSWER]** мигает:

Нажмите **[PLAYBACK]**. Воспроизводятся новые сообщения.

Если индикатор **[AUTO ANSWER]** горит:

Нажмите **[PLAYBACK]**. Воспроизводятся все сообщения.

- Подробнее см. стр. 45.



2.1 Для вашей безопасности

Во избежание тяжелых травм, несовместимых с жизнью, или утраты имущества внимательно прочитайте этот раздел до начала использования аппарата, чтобы обеспечить его надлежащую и безопасную эксплуатацию.

- Следующие символы используются для классификации и описания уровня опасности и травм, вызываемых игнорированием обозначений и ненадлежащим использованием аппарата.

 <h1>ПРЕДУПРЕЖДЕНИЕ</h1>
<p>Обозначает потенциальную опасность, которая может привести к тяжелой травме или смерти.</p>
 <h1>ОСТОРОЖНО</h1>
<p>Обозначает опасности, которые могут привести к легкой травме или повреждению аппарата.</p>

- Следующие символы используются для классификации и описания типов инструкций, подлежащих выполнению.

	<p>Этот тип символа используется для предупреждения пользователей об определенной эксплуатационной процедуре, которую не следует выполнять.</p>
	<p>Этот тип символа используется для предупреждения пользователей об определенной эксплуатационной процедуре, на которую следует обратить особое внимание для обеспечения безопасной эксплуатации аппарата.</p>

 <h1>ПРЕДУПРЕЖДЕНИЕ</h1>

Подсоединение к сети и заземление

 Отсоедините этот аппарат от сетевых розеток, если из него идет дым, появляется ненормальный запах или возникает необычный шум. Это может вызвать возгорание или поражение электрическим током. Убедитесь, что дым прекратился, и обратитесь в уполномоченный центр обслуживания.

 Подключайте аппарат только к источнику электропитания, указанному на корпусе аппарата. Если вы не знаете точно, какое электропитание подается в ваше помещение, обратитесь за консультацией к дилеру или в местное отделение электросети.



В целях безопасности данный аппарат оборудован вилкой с заземлением. При отсутствии розетки соответствующего типа ее следует смонтировать. Не применяйте никакие переходники или адаптеры, так как это снижает безопасность аппарата.



Ничего не ставьте на сетевой шнур. Установите аппарат таким образом, чтобы никто не наступил на шнур.



Не перегружайте сетевые розетки и удлинители. Это может привести к возгоранию или поражению электрическим током.



Полностью вставляйте адаптер для сети переменного тока/вилку сетевого шнура в сетевую розетку. Несоблюдение этого требования может привести к поражению электрическим током и/или выделению тепла, приводящего к возгоранию.



Регулярно вытирайте пыль и т.д. с адаптера для сети переменного тока/вилки сетевого шнура, вытаскивая его из сетевой розетки и тщательно протирая сухой тканью. Скопление пыли может вызвать повреждение изоляции влагой и т.д. и стать причиной возгорания.



Отсоедините от сетевых розеток и ни в коем случае не прикасайтесь к внутренним частям аппарата, если его корпус оказался открытым вследствие неисправности.



Ни в коем случае не касайтесь вилки мокрыми руками. Существует опасность поражения электрическим током.

Установка



Устанавливайте аппарат на устойчивой и ровной поверхности. Падение аппарата может привести к серьезным повреждениям и/или травмам.



Во избежание возгорания или поражения электрическим током не оставляйте данное изделие под дождем или в условиях высокой влажности.



Не располагайте и не используйте этот аппарат рядом с приборами, управляемыми автоматически (например, автоматическими дверями и системами пожарной сигнализации). Радиоволны, создаваемые аппаратом, могут вызывать сбои в работе подобных приборов, в результате чего возможны несчастные случаи.



Не допускайте излишнего натяжения и перегибания телефонного шнура или шнура адаптера для сети переменного тока и не ставьте на них тяжелые предметы.

2. Важные инструкции

Меры предосторожности при эксплуатации



Приступая к чистке, отсоедините аппарат от сетевой розетки. Не используйте жидкие или аэрозольные очистители.



Не закрывайте прорези и отверстия в корпусе аппарата. Они предназначены для вентиляции и предотвращения перегрева. Не устанавливайте аппарат рядом с радиаторами отопления, а также в местах, где не обеспечивается должная вентиляция.



Ни в коем случае не проталкивайте предметы в прорези на корпусе аппарата. Это может привести к пожару или к поражению электрическим током. Не допускайте попадания жидкости на аппарат.



Во избежание поражения электрическим током не разбирайте аппарат. При необходимости технического обслуживания обращайтесь в авторизованный сервисный центр. Открывая или снимая крышки, вы подвергаетесь опасности попадания под высокое напряжение. Неправильная сборка может привести к поражению электрическим током при последующей эксплуатации.



Обращайте внимание на все предупреждения и инструкции на корпусе данного аппарата.



Не разбирайте аппарат.



Не проливайте жидкости (моющие средства, очистители и т.д.) на вилку телефонного шнура и не допускайте ее намокания. Это может привести к возгоранию. Если вилка телефонного шнура намочена, немедленно вытащите ее из телефонной стенной розетки и не используйте в дальнейшем.



Отключите аппарат от сетевых розеток и обратитесь в авторизованный сервисный центр в следующих случаях:

- Если сетевой шнур аппарата поврежден или истерся.
- Если на аппарат попали капли дождя, вода или в него пролилась жидкость. Не сушите части аппарата (в том числе беспроводную трубку) в микроволновой печи – это может привести к непоправимым повреждениям.
- Если аппарат не работает нормально при соблюдении инструкций по эксплуатации. Используйте для регулировки только указанные в инструкциях органы управления. Неправильная регулировка может потребовать ремонта в авторизованном сервисном центре.
- Если аппарат упал или был физически поврежден.
- Если в работе аппарата появились заметные изменения.

Медицинские сведения



Обратитесь к изготовителю персональных медицинских приборов (например, кардиостимуляторов или слуховых аппаратов), чтобы выяснить, достаточно ли надежно они экранированы от воздействия радиочастотного излучения. (Аппарат работает в частотном диапазоне 1,88 ГГц (GHz) до 1,90 ГГц (GHz) и имеет мощность передачи радиосигнала 250 мВт (mW) (макс.).)



Не используйте данное изделие в медицинских учреждениях, если в соответствии с правилами учреждения пользоваться подобными изделиями запрещено. В больницах и медицинских учреждениях может применяться оборудование, чувствительное к воздействию радиочастотного излучения.



ОСТОРОЖНО

Установка и перемещение



После перемещения аппарата из холодного места в теплое подождите приблизительно 30 минут, прежде чем подключать аппарат, чтобы он нагрелся до температуры окружающей среды. Если аппарат подключен слишком быстро после резкой перемены температуры, конденсация, образовавшаяся внутри аппарата, может вызвать неполадки в его работе.



Никогда не подключайте телефон во время грозы.



Ни в коем случае не устанавливайте телефонные розетки в сырых местах, если только розетки специально не предназначены для этого.



Ни в коем случае не трогайте неизолированные телефонные провода или контакты, если телефонная линия не отсоединена на сетевом интерфейсе.



При установке или модификации телефонных линий соблюдайте осторожность.



Адаптер для сети переменного тока используется как основное устройство отсоединения от сети. Розетка сети переменного тока должна находиться рядом с аппаратом и быть легко доступной.



Этот аппарат не может делать вызовы, если:

- батареи беспроводной трубки нуждаются в подзарядке или вышли из строя;
- отключена электроэнергия;
- включена функция блокировки клавиатуры.

Светодиоды контактного датчика изображений

Светодиоды КЛАССА 1М



Не смотрите прямо на светодиоды через оптические приборы.

Параметры светодиодов контактного датчика изображения

Выходная мощность: макс. 1 мВт (mW)
 Длина волны: Желто-зеленый 570 нм (nm), тип.
 Длительность эмиссии: постоянная

Батарея



Не используйте старые и новые батареи одновременно.



Не вскрывайте и не разбивайте батареи. Электролит батареи (батарей) является разъедающей жидкостью и может вызвать ожоги и повреждения глаз и кожи. Электролит является токсическим веществом и при проглатывании может причинить вред.



При обращении с батареями соблюдайте осторожность. Не допускайте контакта батарей с токопроводящими материалами (кольцами, браслетами, ключами и т.п.). В противном случае короткое замыкание может привести к перегреву батарей и/или токопроводящих материалов и вызвать ожоги.



Заряжайте батарею (батареи) только с помощью поставляемого зарядного устройства или устройства, предназначенного для использования с этим телефонным аппаратом, в соответствии с инструкциями и ограничениями, указанными в Инструкции по эксплуатации.



Для зарядки батареи (батарей) используйте только базовый блок или зарядное устройство, совместимые с данным аппаратом. Не пытайтесь открыть базовый блок или зарядное устройство. Нарушение данных инструкций может привести к вздутию или взрыву батарей.

2.2 Важные инструкции по безопасности

Во избежание возгорания, поражения электрическим током и получения травм при эксплуатации данного аппарата следует соблюдать следующие основные меры предосторожности.

1. Не пользуйтесь данным аппаратом вблизи воды (например, около ванны, раковины, кухонной мойки и т.д.).
2. Старайтесь не пользоваться телефоном во время грозы, если он не беспроводной. Существует опасность поражения электрическим током от удара молнии.
3. Не используйте данный аппарат для сообщения об утечке газа, если аппарат находится рядом с местом утечки.
4. Следует использовать только сетевой шнур и батарею (батареи), указанную в данной инструкции по эксплуатации.
5. Не бросайте батареи в огонь. Они могут взорваться. Выполняйте специальные местные правила утилизации отходов.

СОХРАНИТЕ ЭТИ ИНСТРУКЦИИ

Внимание!

Данный аппарат предназначен для подключения к розетке сети переменного тока, снабженной защитным (третьим) проводом заземления. Для обеспечения безопасности не подключайте аппарат к розетке без заземления, поскольку в этом случае аппарат не обеспечивает защиты от поражения электрическим током, предусмотренной в его конструкции. До использования аппарата убедитесь в том, что электросеть в вашем помещении оборудована средствами защиты от перегрузки по току.

Разрешается подключать аппарат к электросети с заземленной нейтралью.

Окружающая среда:

- Стратегическим направлением компании Panasonic является забота о защите окружающей среды во всех аспектах жизненного цикла изделия – от разработки изделия до создания средств энергосбережения, от повышения степени вторичного использования изделия до минимизации отходов при его упаковке.

2.3 Информация по обращению с отходами для стран, не входящих в Европейский Союз



Действие этих символов распространяется только на Европейский Союз. Если вы собираетесь выбросить эти изделия, узнайте в местных органах власти или у дилера, как следует поступать с отходами такого типа.

2.4 Для наилучшей эксплуатации

Расположение

- Во избежание неполадок не ставьте аппарат рядом с такими приборами, как телевизоры или динамики, которые генерируют мощное электромагнитное поле.

Статическое электричество

- Чтобы не повредить электростатическим разрядом интерфейсные разъемы или другие электрические компоненты внутри аппарата, прежде чем прикоснуться к компонентам аппарата, прикоснитесь к заземленной металлической поверхности.

Расположение и шум

Базовый блок, трубка и прочие совместимые устройства Rapasonic используют радиоволны для связи друг с другом.

- Для обеспечения максимального покрытия и связи без помех устанавливайте базовый блок:
 - в удобном, высоко расположенном центральном месте без препятствий между беспроводной трубкой и основным блоком в закрытом помещении;
 - на расстоянии от электроприборов (телевизоров, радиоприемников, персональных компьютеров, устройств беспроводной связи или других телефонов);
 - не направляя на передатчики радиочастот (например, внешние антенны станций мобильных телефонов). (Не располагайте базовый блок в зеркалах и рядом с окнами).
- Покрытие и качество голосовой связи зависят от местных условий окружающей среды.
- Если прием при каком-либо расположении базового блока неудовлетворителен, переместите базовый блок в такое место, где прием будет лучше.

Окружающие условия

- Не устанавливайте аппарат рядом с устройствами, создающими электрические помехи (например, люминесцентными лампами и электродвигателями).
- Оберегайте аппарат от пыли, высокой температуры и вибрации.
- Не подвергайте аппарат воздействию прямого солнечного света.
- Не кладите на аппарат тяжелые предметы.
- Если аппарат не используется в течение долгого времени, отсоедините его от сетевой розетки.

- Не следует размещать аппарат рядом с источниками тепла (например, нагревателями, печками и т.д.). Также не устанавливайте аппарат в помещениях, температура в которых ниже 5 °C (основной блок) / 0 °C (беспроводная трубка, зарядное устройство) или выше 35 °C (основной блок) / 40 °C (беспроводная трубка, зарядное устройство). Не устанавливайте аппарат в сырых подвальных помещениях.
- Максимальное расстояние для звонка может сократиться, если аппарат используется в следующих местах: возле таких препятствий, как холмы, туннели, подвалы, возле металлических объектов, таких как проволочные ограждения и т. д.

Подсоединение

- Если к той же телефонной линии подсоединено любое другое устройство, данный аппарат может мешать работе устройства в сети.
- Если аппарат используется с компьютером, и ваш поставщик услуг Интернета рекомендует установить фильтр (1), подключите телефонный шнур следующим образом.

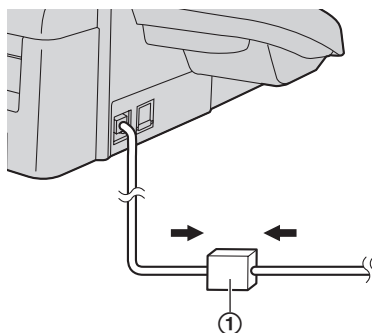

Работа спикерфона

- Используйте спикерфон в тихой комнате.

Повседневное обслуживание

- Протирайте внешние поверхности аппарата мягкой тканью. Не используйте бензол, растворитель или любой шлифующий порошок.

2.4.1 Срок службы аппарата:

- Для данного аппарата Изготовителем устанавливается срок службы до 7 лет со времени изготовления при условии, что аппарат используется строго в соответствии с настоящими инструкциями по эксплуатации и соответствующими техническими стандартами.

Меры предосторожности при обращении с адаптером для сети переменного тока:

1. Не изменяйте, не модифицируйте и не ремонтируйте адаптер для сети переменного тока.
2. Не вытаскивайте и не вставляйте вилку сетевого шнура мокрыми руками.
3. Не наступайте на сетевой шнур и не располагайте сетевой шнур или вилку сетевого шнура в местах, где они могут быть повреждены.
4. Не используйте адаптер для сети переменного тока в очень влажных или в очень грязных местах.

5. Не располагайте адаптер для сети переменного тока в таких местах, где он может легко упасть или подвергнуться сильной вибрации.
6. Не используйте адаптер для сети переменного тока при слабом контакте с розеткой сети переменного тока.
7. Не используйте адаптер для сети переменного тока при напряжении, отличном от 220-240 В (V) переменного тока.
8. Не используйте адаптер для сети переменного тока с любыми другими устройствами.
9. Регулярно очищайте вилку сетевого шнура от любой грязи.
10. Если аппарат не используется в течении долгого времени (несколько месяцев или больше), отключите адаптер для сети переменного тока от розетки для сети переменного тока.

Меры предосторожности при обращении с аккумуляторной батареей:

Чтобы уменьшить опасность личной травмы, прочитайте и неукоснительно выполняйте настоящие инструкции.

1. Используйте только указанную батарею.
2. Не бросайте батареи в огонь. Они могут взорваться. Утилизация старых батарей должна производиться только в соответствии со специальными местными правилами утилизации отходов.
3. Не вскрывайте и не разбивайте батарею. Электролит является едким веществом и при попадании в глаза или на кожу может вызвать ожог. При попадании внутрь организма электролит может вызвать отравление.
4. При обращении с батареями соблюдайте осторожность, чтобы не замкнуть батарею токопроводящими материалами (например, кольцами, браслетами или ключами). Батарея и/или проводник могут перегреться и вызвать ожоги.
5. Заряжайте батарею, поставляемую с этим аппаратом или указанную как пригодную для использования с ним, только в соответствии с инструкциями и ограничениями этого руководства.
6. При неверной замене батареи существует опасность взрыва. Заменяйте только батареями того же или аналогичного типа, рекомендованной изготовителем.

полноту или точность. В случае возникновения сомнений обратитесь к вашему юристу.

Уведомление:

- Во избежание изготовления нелегальных копий устанавливайте аппарат в таком месте, где он будет постоянно находиться под наблюдением.

2.5 Незаконные копии

- **Копирование определенных документов является противоправным действием.**

Копирование определенных документов может быть незаконным в вашей стране. Виновные могут подвергаться наказанию в виде штрафа и/или лишения свободы. Ниже перечислены документы, копирование которых может быть незаконным в вашей стране.

- Денежные знаки
- Банковские билеты и чеки
- Банковские и государственные облигации и ценные бумаги
- Паспорта и удостоверения личности
- Материалы, защищенные авторскими правами, или торговые марки без договоренности с их обладателями
- Почтовые марки и другие платежные средства

Приведенный список не является исчерпывающим, и не предполагается никакой ответственности за его

3.1 Описание кнопок основного блока

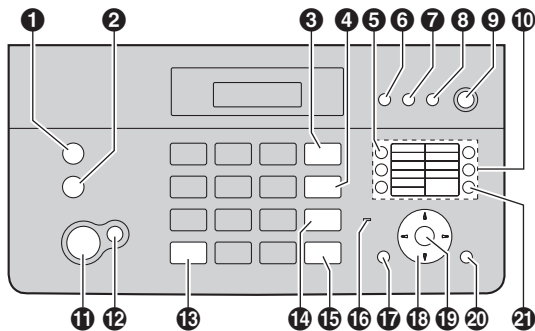

1 [AON/CALLER ID HISTORY]

- Для использования функций идентификации вызывающего абонента (стр. 29).

2 [STOP]

- Для остановки операции или сеанса программирования.
- Для удаления знака/цифры (стр. 63).

3 [R(FLASH)]

- Для доступа к специальным телефонным службам или для пересылки вызовов на дополнительный телефонный аппарат.
- Длительность повторного вызова/сигнала "Flash" можно изменить (функция #72 на стр. 54).

4 [REDIAL]/[PAUSE]

- Для повторного набора последнего набранного номера. Если линия занята, когда вы звоните по телефону с помощью [DIGITAL SP-PHONE] или отправляете факс, аппарат автоматически набирает номер 2 или более раз.
- Для вставки паузы во время набора номера.

5 [BROADCAST]

- Для передачи документа нескольким абонентам (стр. 35).

6 [RECORD]

- Для записи вашего сообщения-приветствия (стр. 44).

7 [ERASE]

- Для удаления сообщений (стр. 44, 45).
- Для удаления сохраненной записи.

8 [PLAYBACK]

- Для воспроизведения сообщений (стр. 45).

9 [AUTO ANSWER]

- Для включения/выключения режима автоответа (стр. 39, 41).

10 Кнопки станций

- Для использования функции однокнопочного набора номера (стр. 27).

11 [FAX/START]

- Для отправки или получения факса.

12 [COPY]

- Для копирования документа (стр. 43).

13 [TONE]

- Для временного перехода с импульсного режима на тональный во время набора номера, если телефонная компания предоставляет услугу только дискового/импульсного набора номера.

14 [MUTE]

- Для отключения звука во время разговора. Для продолжения разговора нажмите еще раз.

15 [DIGITAL SP-PHONE]

- Для набора номера и разговора без использования беспроводной трубки.

16 [MIC] (Микрофон)

- Встроенный микрофон.

17 [LOCATOR]/[INTERCOM]

- Для вызова/ответа на внутренние вызовы (стр. 60).
- Для выполнения пейджинга или нахождения другой беспроводной трубки (стр. 60).

18 Кнопка-навигатор/[VOLUME]/[PHONEBOOK]

- Для поиска записи (стр. 26, 34).
- Для регулировки громкости (стр. 20).
- Для открытия телефонной книги.

19 [SET]

- Для сохранения параметра при программировании.

20 [MENU]

- Для начала и окончания программирования.

21 [LOWER]

- Чтобы выбрать станции 6-10 для однокнопочного набора номера (стр. 27, 31, 34).

3.2 Описание кнопок беспроводной трубки

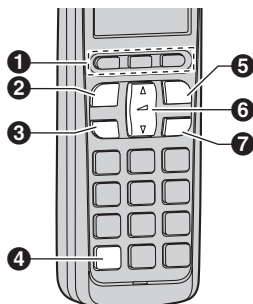

1 Программные клавиши

- Для выбора функций или операций, отображаемых непосредственно над каждой клавишей (стр. 17).

2 [↶] (Разговор)

- Для вызова/ответа на вызовы (стр. 23, 24).

3 Кнопка [☎] (Громкая связь)

- Для набора номера разговора, не держа трубку в руках.

4 [✳] (Тональный сигнал)

- Для временного перехода с импульсного режима на тональный во время набора номера, если телефонная компания предоставляет услугу только импульсного набора номера.

5 Кнопка [⏻] (Вкл./Выкл.)

- Чтобы включить/выключить питание (стр. 7).
- Для завершения разговора (стр. 23, 24).
- Для остановки какой-либо операции или программирования.

6 Клавиша навигации

- Регулировка громкости динамика или громкоговорителя (увеличение или уменьшение) во время разговора (стр. 19).
- Прокрутка различных списков или записей (вверх или вниз) (стр. 25).
- Перемещение курсора (вправо или влево) для редактирования номера или имени.

7 [R/⊙] (Повторный вызов)

- Для доступа к специальным телефонным службам или для пересылки вызовов на дополнительный телефонный аппарат.
- Длительность повторного вызова/сигнала "Flash" можно изменить (функция #72 на стр. 54).
- Для настройки функций будильника (стр. 58).

3.3 Описания дисплея беспроводной трубки

Пиктограммы дисплея

Пиктограмма	Значение
	В зоне действия основного блока <ul style="list-style-type: none"> • Если мигает: беспроводная трубка ищет основной блок. (стр. 70)
	Пейджинг, режим внутренней связи.
	Беспроводная трубка занята внешним вызовом.
	Пропущенный вызов*1 (стр. 28)
	При отображении рядом с пиктограммой батареи: включена функция автоответчика. (стр. 39) <ul style="list-style-type: none"> • Если для функции #10 установлено значение "ТОЛЬКО ПРИВЕТ", то на дисплее отображается ☎.
	При отображении с номером: записаны новые сообщения. (стр. 46)
	Автоответчик отвечает на вызовы сообщением-приветствием, и сообщения вызывающих абонентов не записываются. (стр. 47)
	Уровень заряда батарей
	Будильник включен. (стр. 58)
	Громкость звонка выключена. (стр. 19)
	Получено новое сообщение голосовой почты.*2
	<ul style="list-style-type: none"> • Линия используется другим абонентом. • Автоответчик используется другой беспроводной трубкой или основным блоком.

*1 Только пользователи услуги АОН и услуги Caller ID

*2 Для абонентов с функциями голосовой почты и Caller ID

Программные клавиши

Беспроводная трубка снабжена тремя программными клавишами. Нажав программную клавишу, можно выбрать функцию, отображаемую на дисплее прямо над клавишей.

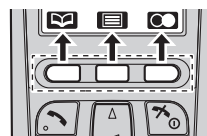

3. Подготовка

Пиктограммы программных клавиш

Пиктограмма программной клавиши	Значение
	Возвращение к предыдущему экрану.
	Отображает меню.
	Принятие текущего выбора.
	Отображение ранее набранного телефонного номера.
	Открывает телефонную книгу беспроводной трубки.
	Отображение режима ввода знаков для поиска в телефонной книге. (стр. 25)
	Выключает блокировку клавиатуры. (стр. 23)
	Выбор режим ввода знаков.
	Остановка записи или воспроизведения.
	Вставка паузы в наборе.
	Удаление выбранной позиции.
	Позволяет сделать вызов внутренней связи.
	Переключение экрана. (стр. 23)
	Удаление номера/знака.
	Отключение микрофона.

Символы, использованные в этой инструкции по эксплуатации

Символ	Значение
“ ”	Выберите слова в кавычках, отображаемые на дисплее (например, “Настр. Даты”), нажав [▲] или [▼]

3.4 Обзор

3.4.1 Основной блок

KX-FC965

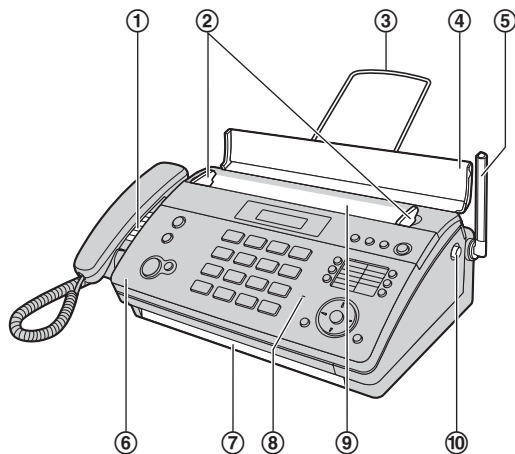

KX-FC968

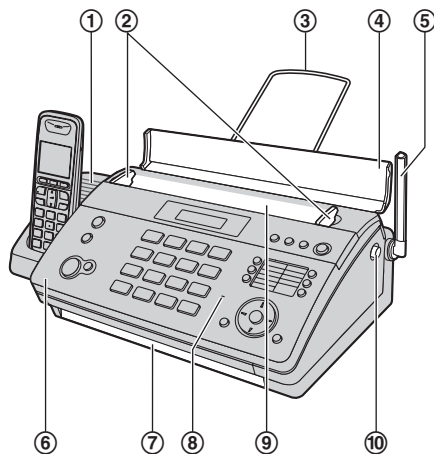

- ① Громкоговоритель
- ② Направляющие документов
- ③ Накопитель бумаги
 - В настоящей инструкции по эксплуатации накопитель бумаги может быть показан не на всех иллюстрациях.
- ④ Лоток подачи документа
- ⑤ Антенна
- ⑥ Верхняя крышка
- ⑦ Место выхода документов
- ⑧ Микрофон
- ⑨ Место входа документов
- ⑩ Кнопка открывания верхней крышки

3.4.2 Беспроводная трубка

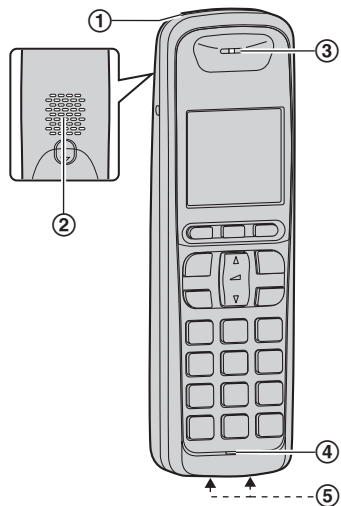

- ① Индикатор заряда
Индикатор звонка
- ② Громкоговоритель
- ③ Динамик
- ④ Микрофон
- ⑤ Зарядные контакты

3.5 Регулировка громкости в беспроводной трубке

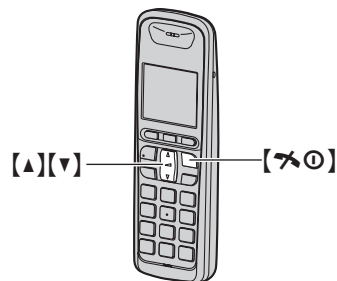

Громкость звонка

- 1.
2. Нажмите [▲] или [▼], чтобы выбрать “Наст. Трубки”. → **OK**
3. Нажмите [▲] или [▼], чтобы выбрать “Звонки”. → **OK**
4. Нажмите [▲] или [▼], чтобы выбрать “Громк. ”. → **OK**
5. Нажимайте [▲] или [▼] для выбора нужной громкости. → **OK** → [MUTE]

Примечание:

- При получении вызова можно регулировать громкость звонка, нажимая [▲] или [▼].
- Когда громкость звонка отключена, отображается μ , и беспроводная трубка не звонит при внешних вызовах. Однако даже если громкость звонка отключена, беспроводная трубка звонит:
 - на низком уровне для будильника (стр. 58) и вызовов внутренней связи (стр. 60)
 - на высоком уровне при пейджинге (стр. 60)

Тон звонка

Для внешних вызовов можно выбрать желаемый тон звонка беспроводной трубки (стр. 56).

Громкость динамика телефонной трубки

Во время разговора нажмите [▲] или [▼].

Громкость громкоговорителя

Во время разговора по громкой связи нажмите [▲] или [▼].

3.6 Регулировка громкости на основном блоке

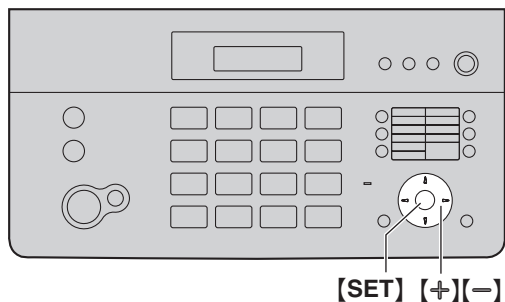

Громкость звонка

Когда аппарат находится в режиме ожидания, нажмите [+]
или [-].

- Если на входе документов находятся документы, громкость регулировать невозможно. Убедитесь, что на входе нет документов.

Чтобы выключить звонок

Нажимайте [-] до отображения “звонок выкл=ок?”. →
[SET]

- Основной блок не будет звонить при внешних вызовах. Основной блок будет звонить с низким уровнем громкости при вызовах внутренней связи.
- Чтобы снова включить звонок, нажмите [+].

Громкость громкоговорителя

Во время разговора по громкой связи нажмите [+]
или [-].

3.7 Дата и время

Дату и время можно установить с помощью беспроводной трубки или основного блока.

- Факсимильный аппарат вашего абонента печатает дату и время на каждой отправляемой вами странице в соответствии с датой и временем вашего аппарата.
- В случае перебоа в сети питания, настройки даты и времени могут быть потеряны. Если дата и время отображаются неправильно после восстановления питания, установите дату и время еще раз.

3.7.1 С помощью беспроводной трубки

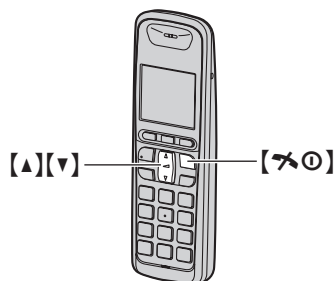

- 1
- 2 “Наст. Трубки” → **OK**
- 3 “Настр. Даты” → **OK**
- 4 “Дата/Время” → **OK**
- 5 Введите текущую дату, месяц и год. → **OK**

Пример: 10 августа, 2009

[1][0] [0][8] [0][9]

Дата
10-08-09

- 6 Введите текущий час и минуту.
Пример: 10:15 (12-часовой формат времени)
[1][0] [1][5]

- Можно выбрать 24-часовой или 12-часовой формат времени (“AM” или “PM”), нажав [*].

Время
10:15
*=12/24

- 7 **OK** → [⌘]

Для исправления ошибки

Нажмите [▲] или [▼] для перевода курсора к неверно введенному знаку и исправьте его.

3.7.2 С помощью основного блока

Важно:

- Если на дисплее основного блока отображается ☹, значит не установлены дата и время, либо их настройка была сбита (вследствие сбоя в сети электропитания и т.д.). Установите дату и время, нажав [SET], а затем выполните шаг 2 и 3.

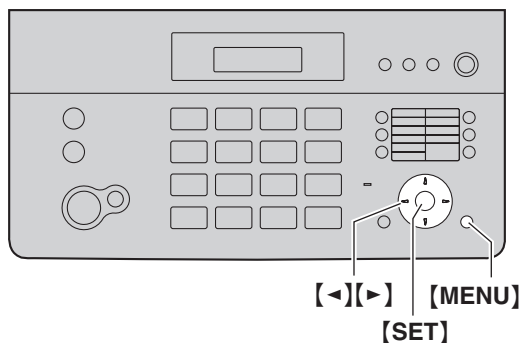

- 1 [MENU] → [#][0][1] → [SET]

Д: 01/М: 01/Г: 09
ВРЕМЯ: 00 : 00

- 2 Введите текущий день/месяц/год/час/минуту, выбрав по 2 цифры для каждого значения. Нажимайте [✳], чтобы выбрать “АМ” или “РМ” или 24-часовой формат времени. Пример: 10 августа, 2009 10:15 PM (12-часовой формат)

1. Нажмите [1][0] [0][8] [0][9] [1][0] [1][5].

Д: 10/М: 08/Г: 09
ВРЕМЯ: 10 : 15

2. Нажимайте [✳] для выбора “РМ”.

- 3 [SET]

- 4 Нажмите [MENU] для выхода.

Для исправления ошибки

Нажмите [◀] или [▶] для перевода курсора к неверно введенному знаку и исправьте его.

Если вы подключили услугу идентификации вызывающих абонентов

Дата и время устанавливаются автоматически в соответствии с информацией о вызывающем абоненте.

- Чтобы пользоваться этой функцией, убедитесь, что для регулировки времени установлено значение “АВТО” (функция #33 на стр. 51).
- Если время не было ранее установлено, функция идентификации вызывающего абонента не сможет настроить часы.

3.8 Ваш логотип

Можно запрограммировать ваш логотип (имя, название компании и т.д.), чтобы он воспроизводился в верхней части каждой отправленной страницы.

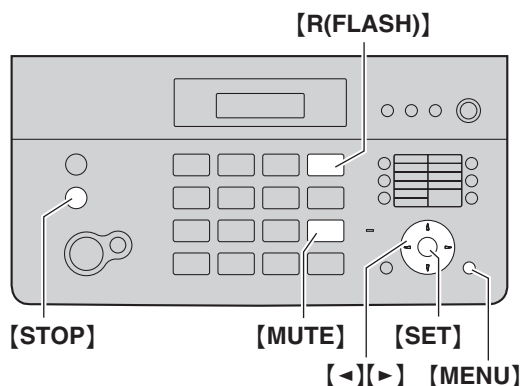

- 1 [MENU] → [#][0][2] → [SET]

ЛОГОТИП= [# : АБВ]

- 2 Введите ваш логотип до 30 знаков (о вводе знаков см. стр. 63).

- Для ввода дефиса нажмите [R(FLASH)].
- Для ввода пробела нажмите [MUTE].

- 3 [SET]

- 4 Нажмите [MENU] для выхода.

Для исправления ошибки

Нажмите [◀] или [▶] для перевода курсора к неверно введенному знаку и исправьте его.

- Чтобы удалить знаки, нажмите и удерживайте [STOP].

3.9 Телефонный номер вашего факса

Можно запрограммировать телефонный номер вашего факса, чтобы он воспроизводился в верхней части каждой отправленной страницы.

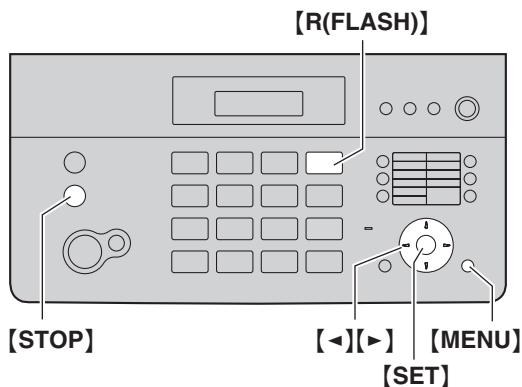

1 [MENU] → [Ⓜ][0][3] → [SET]

NO. = ■

2 Введите телефонный номер вашего факса длиной не более 20 цифр.

- Для ввода знака "+" нажмите [✳].
- Для ввода пробела нажмите [Ⓜ].
- Для ввода дефиса нажмите [R(FLASH)].
- Для удаления символа нажмите [STOP].

3 [SET]

4 Нажмите [MENU] для выхода.

Для исправления ошибки

Нажмите [←] или [→] для перевода курсора к неверно введенному знаку и исправьте его.

- Чтобы удалить все номера, нажмите и удерживайте [STOP].

4.1 Телефонные вызовы

4.1.1 С помощью беспроводной трубки

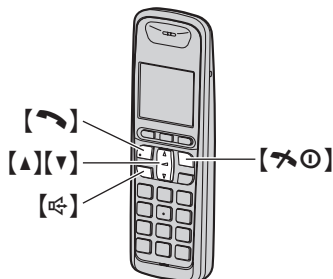

- 1 Возьмите беспроводную трубку и наберите телефонный номер.
 - Чтобы исправить цифру, нажмите **[C]**.
- 2 **[↶]**
 - Чтобы говорить не держа трубку в руках, нажмите **[☎]**.
- 3 По окончании разговора, нажмите **[⏏]** или поместите беспроводную трубку на основной блок или зарядное устройство.

Примечание:

- Во время разговора по телефону с использованием **[↶]** можно переключиться на разговор по громкой связи, нажав **[☎]**. Для переключения обратно нажмите **[↶]**.
- Для получения наилучших результатов используйте громкую связь, когда вокруг достаточно тихо.

Для отключения микрофона во время разговора

В режиме отключения звука вы можете слышать другого абонента, а он вас нет.

1. Во время разговора нажмите **[M]**.
 - **[M]** мигает.
2. Чтобы продолжить разговор, нажмите **[M]** еще раз.

Для повторного набора с помощью списка повторного набора (повторный набор из памяти)

Последние 5 телефонных номеров, набранных с беспроводной трубки, сохраняются в списке повторного набора (каждый номер максимально 48 цифр).

1. **[☎]**
2. Нажмите **[▲]** или **[▼]**, чтобы выбрать нужный номер.
 - Нажимая **[P]**, можно отображать номера телефонов до 48 цифр.
3. **[↶]** или **[☎]**

Удаление номеров в списке повторного набора

1. **[☎]**
2. Нажимайте **[▲]** или **[▼]**, чтобы выбрать нужный номер. → **[M]** → **OK**
3. “Да” → **OK** → **[⏏]**

Блокировка клавиатуры

Клавиши набора номера беспроводной трубки можно заблокировать, после чего делать вызовы или изменять настройки будет невозможно. При включенной блокировке клавиатуры можно отвечать на входящие вызовы, но все остальные функции заблокированы.

Чтобы включить блокировку клавиатуры, нажмите и удерживайте **[P]** приблизительно 3 секунды.

- Отображается **[P]**.
- Чтобы выключить блокировку клавиатуры, нажмите и удерживайте **[P]** приблизительно 3 секунды.

Примечание:

- Пока включена блокировка клавиатуры, вызовы номеров экстренных служб делать невозможно.

Пауза (для абонентов УАТС/службы междугородной связи)

Во время вызовов с использованием УАТС или службы междугородной связи иногда необходимо использование паузы. Пауза также необходима при сохранении номера доступа телефонной карты или PIN-кода в телефонной книге (стр. 25).

Пример: Если необходимо набрать номер доступа к линии “0” при выполнении внешних вызовов через АТС:

1. **[0]** → **[P]**
2. Наберите телефонный номер. → **[↶]**

Примечание:

- Пауза длительностью 3 секунды вставляется при каждом нажатии **[P]**. При необходимости нажимайте кнопку повторно для создания более долгих пауз.

4.1.2 С помощью основного блока

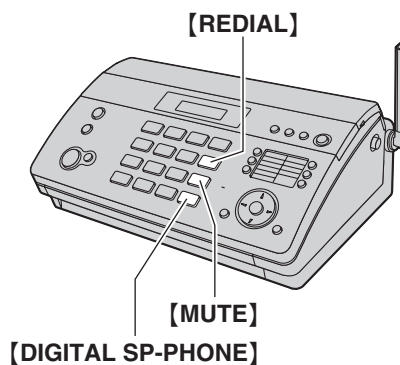

KX-FC965:

- 1 Снимите трубку или нажмите **[DIGITAL SP-PHONE]**.
- 2 Наберите номер телефона.
- 3 По окончании разговора, положите трубку или нажмите **[DIGITAL SP-PHONE]**.

KX-FC968:

- 1 **[DIGITAL SP-PHONE]**
- 2 Наберите номер телефона.
- 3 По окончании разговора, нажмите **[DIGITAL SP-PHONE]**.

4. Телефон

Для повторного набора последнего номера, набранного с основного блока

KX-FC965:

Снимите трубку или нажмите **[DIGITAL SP-PHONE]**. → **[REDIAL]**

KX-FC968:

Нажмите **[DIGITAL SP-PHONE]**. → **[REDIAL]**

- Если линия занята, аппарат автоматически набирает номер 2 раза или больше. Когда основной блок повторно набирает номер, звук автоматически отключается.

Для отключения микрофона во время разговора

Если во время вызова микрофон отключен, вы слышите своего абонента, а он вас не слышит.

Нажмите **[MUTE]**.

- Для отмены отключения микрофона нажмите **[MUTE]**.

4.2 Ответ на телефонные вызовы

4.2.1 С помощью беспроводной трубки

При получении вызова индикатор звонка на беспроводной трубке мигает.

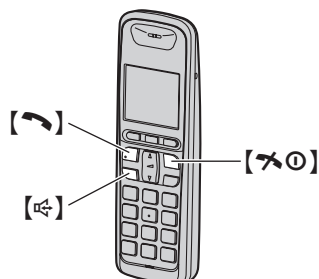

- 1 Когда беспроводная трубка звонит, возьмите беспроводную трубку и нажмите **[🔔]** или **[📞]**.
 - На вызов можно также ответить, нажав любую клавишу набора номера от **[0]** до **[9]**, **[*]** или **[#]** (функция ответа нажатием любой клавиши).
- 2 По окончании разговора, нажмите **[📞]** или поместите беспроводную трубку на основной блок или зарядное устройство.

Функция автоматического разговора (беспроводная трубка)

Можно ответить на вызов, просто подняв беспроводную трубку с основного блока или зарядного устройства. Можно не нажимать **[🔔]**. О включении этой функции см. стр. 56.

4.2.2 С помощью основного блока

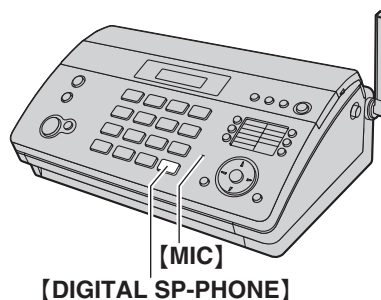

KX-FC965:

- 1 Снимите трубку или нажмите **[DIGITAL SP-PHONE]** и говорите в **[MIC]**.
- 2 По окончании разговора, положите трубку или нажмите **[DIGITAL SP-PHONE]**.

KX-FC968:

- 1 Нажмите **[DIGITAL SP-PHONE]** и говорите в **[MIC]**.
- 2 По окончании разговора, нажмите **[DIGITAL SP-PHONE]**.

4.3 Телефонная книга беспроводной трубки

В телефонной книге беспроводной трубки можно сохранить 100 записей.

Если система укомплектована дополнительными беспроводными трубками (стр. 59), то каждая беспроводная трубка может иметь собственную телефонную книгу.

- Основной блок снабжен собственной телефонной книгой (стр. 26).
- Записи телефонной книги можно копировать между основным блоком и беспроводной трубкой или между 2 беспроводными трубками (стр. 61).

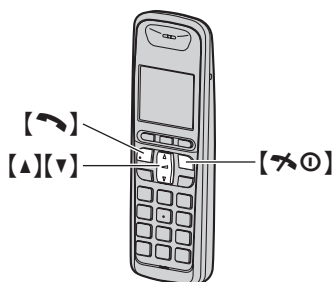

4.3.1 Сохранение записей телефонной книги

- 1 →
- 2 “Новая Запись” → **OK**
- 3 Введите имя до 16 знаков (о вводе знаков см. стр. 63). → **OK**
 - Режим ввода знаков можно изменить, нажав **1/A/2** (стр. 63).
- 4 Введите телефонный номер до 24 цифр. → **OK** 2 раза
 - Чтобы добавить другие записи, повторите, начиная с шага 3.
- 5 **[↶]**

4.3.2 Телефонный вызов с помощью телефонной книги

- 1
- 2 Нажимайте **[▲]** или **[▼]** для отображения необходимой записи.
 - Записи в телефонной книге можно листать, нажимая и удерживая **[▼]** или **[▲]**.
- 3 **[↶]**

Поиск записи по первой букве

- 1
 - При необходимости измените режим ввода знаков: **A/B/5** → Нажмите **[▼]** или **[▲]**, чтобы выбрать режим ввода знаков. → **OK**
- 2 Нажмите клавишу набора номера от (**[0]** до **[9]**), содержащую искомый знак (стр. 63).

- Нажимайте эту же клавишу, чтобы отобразить первую запись, соответствующую каждому знаку, находящемуся на этой клавише.
- При отсутствии записи, соответствующей выбранному знаку, отображается следующая запись.

3. Нажимайте **[▲]** или **[▼]**, чтобы прокрутить записи телефонной книги, если необходимо.

4.3.3 Редактирование сохраненной записи

Изменение имени, номера телефона

1. Найдите нужную запись (стр. 25). →
2. “Редакт.” → **OK**
3. При необходимости отредактируйте имя. Подробнее о процедуре сохранения см. на стр. 25. → **OK**
4. Исправьте телефонный номер, если это необходимо. Подробнее о процедуре сохранения см. на стр. 25. → **OK** 2 раза
5. **[↶]**

4.3.4 Удаление сохраненной записи

Удаление определенной записи

1. Найдите нужную запись (стр. 25). →
2. “Удалить” → **OK**
3. “Да” → **OK** → **[↶]**

Удаление всех записей

1. →
2. “Удалить Все” → **OK**
3. “Да” → **OK**
4. “Да” → **OK** → **[↶]**

4.4 Последовательный набор (только беспроводная трубка)

Эта функция позволяет набирать номера телефонов из телефонной книги беспроводной трубки во время вызова. Например, данную функцию можно использовать для набора номера доступа телефонной карты или PIN-кода банковского счета, которые сохранены в телефонной книге беспроводной трубки, что избавляет вас от необходимости набирать каждый номер вручную.

- 1 Во время внешнего вызова нажмите . → **OK**
- 2 Нажимайте **[▲]** или **[▼]** для выбора нужной записи.
 - О поиске по первому знаку (индексному поиску) см. стр. 25.
- 3 Нажмите **OK**, чтобы набрать номер.

Примечание:

- При сохранении в телефонной книге номера доступа телефонной карты и PIN-кода в виде одной записи телефонной книги нажимайте **P** для добавления паузы после номера и PIN-кода по мере необходимости (стр. 23).
- Если используется дисковый/импульсный набор, необходимо нажать **[*]** (тональный) перед нажатием на шаге 1, чтобы временно изменить режим набора на

тональный. При добавлении записей в телефонную книгу рекомендуется вставлять **[*]** (тональный) в начале номеров телефонов, которые будут набираться последовательно (стр. 25).

4.5 Телефонная книга основного блока

В телефонной книге основного блока можно сохранить 100 записей.

- Беспроводная трубка оборудована собственной телефонной книгой (стр. 25).
- Записи телефонной книги можно копировать между основным блоком и беспроводной трубкой (стр. 61).

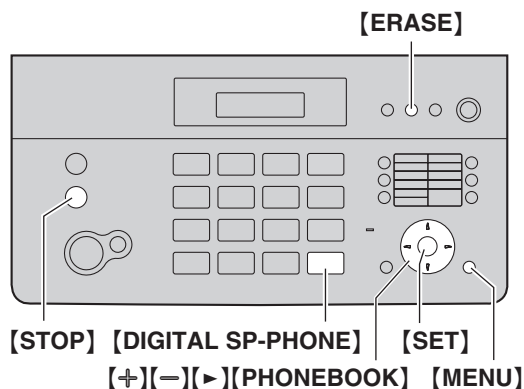

4.5.1 Сохранение записей телефонной книги

- 1 Нажимайте **[MENU]** до отображения “ТЕЛ КНИГА УСТ”. → **[▶]**
- 2 Введите имя до 16 знаков (о вводе знаков см. стр. 63). → **[SET]**
- 3 Введите телефонный номер до 24 цифр. → **[SET]**
 - Для программирования других записей повторите действия с шага 2.
- 4 **[MENU]**

4.5.2 Телефонный вызов с помощью телефонной книги

- 1 **[PHONEBOOK]**
- 2 Нажимайте **[+]** или **[−]** для отображения необходимой записи.
- 3 **KX-FC965:**
Снимите трубку или нажмите **[DIGITAL SP-PHONE]**.
KX-FC968:
[DIGITAL SP-PHONE]

Поиск записи по первой букве

1. **[PHONEBOOK]**
2. Нажмите **[+]** или **[−]**, чтобы открыть телефонную книгу.
3. Нажмите клавишу набора (от **[0]** до **[9]**), содержащую искомый символ (стр. 63).
 - Нажимайте эту же клавишу, чтобы отобразить первую запись, соответствующую каждой букве, находящейся на этой клавише.

4. Нажимайте **[+]** или **[-]**, чтобы прокрутить записи телефонной книги, если необходимо.

4.5.3 Редактирование сохраненной записи

- 1 **[PHONEBOOK]**
- 2 Нажимайте **[+]** или **[-]** для отображения необходимой записи. → **[MENU]** → **[*]**
- 3 При необходимости отредактируйте имя. Подробнее о процедуре сохранения см. на стр. 26. → **[SET]**
- 4 При необходимости отредактируйте телефонный номер. Подробнее о процедуре сохранения см. на стр. 26. → **[SET]**

4.5.4 Удаление сохраненной записи

- 1 **[PHONEBOOK]**
- 2 Нажимайте **[+]** или **[-]** для отображения необходимой записи. → **[MENU]** → **[#]**
 - Чтобы отменить удаление, нажмите **[STOP]**.
- 3 **[SET]**

4.5.5 Удаление всех записей

- 1 **[PHONEBOOK]** → **[ERASE]**
- 2 Нажимайте **[+]** или **[-]**, чтобы выбрать “да”. → **[SET]**
 - Чтобы отменить удаление, нажмите **[STOP]**.
- 3 **[SET]**

4.6 Однокнопочный набор номера (только основной блок)

Для быстрого доступа к часто набираемым номерам аппарат снабжен функцией однокнопочного набора номера (для 10 номеров).

- С помощью функции однокнопочного набора можно также отправлять факсы (стр. 34).



4.6.1 Сохранение записей для однокнопочного набора номера

- 1 Нажимайте **[MENU]** до отображения “ТЕЛ КНИГА УСТ”.

- 2 Нажмите одну из клавиш однокнопочного набора.

Для станции 1:

Нажмите станцию 1, затем нажимайте **[+]** или **[-]**, чтобы выбрать “РЕЖ НАБ Н-РА”. → **[SET]**

Для станций 2–5:

Нажмите одну из клавиш станций.

Для станций 6–10:

Нажмите **[LOWER]**, а затем нажмите одну из клавиш станций.

- 3 Введите имя до 16 знаков (о вводе знаков см. стр. 63). → **[SET]**
- 4 Введите телефонный номер до 24 цифр. → **[SET]**
 - Для программирования других записей повторите шаги с 2 по 4.
- 5 **[STOP]**

4.6.2 Как сделать вызов с помощью функции однокнопочного набора

- 1 **KX-FC965:**
Снимите трубку или нажмите **[DIGITAL SP-PHONE]**.

KX-FC968:
[DIGITAL SP-PHONE].

- 2 Нажмите одну из клавиш однокнопочного набора.

Для станций 1–5:

Нажмите клавишу станции.

Для станций 6–10:

Нажмите **[LOWER]**, а затем нажмите клавишу станции.

- Аппарат начинает набирать номер автоматически.

4.6.3 Редактирование сохраненной записи

- 1 **[PHONEBOOK]**
- 2 Нажимайте **[+]** или **[-]** для отображения необходимой записи. → **[MENU]** → **[*]**
- 3 При необходимости отредактируйте имя. Подробнее о процедуре сохранения см. на стр. 27. → **[SET]**
- 4 При необходимости отредактируйте телефонный номер. Подробнее о процедуре сохранения см. на стр. 27. → **[SET]**

4.6.4 Удаление записи

- 1 **[PHONEBOOK]**
- 2 Нажимайте **[+]** или **[-]** для отображения необходимой записи. → **[MENU]** → **[#]**
 - Чтобы отменить удаление, нажмите **[STOP]**.
- 3 **[SET]**

4.7 Идентификация вызывающего абонента (АОН и Caller ID)

Важно:

- Этот аппарат поддерживает услугу АОН и услугу Caller ID. Услуга Caller ID соответствует стандарту ETS300659, разработанному Европейским институтом телекоммуникационных стандартов ETSI, и поддерживает 2 протокола: FSK и DTMF. Для отображения телефонных номеров вызывающих абонентов необходимо подключить соответствующую услугу у вашего оператора связи/в телефонной компании. Подробнее об этом можно узнать у оператора связи/в телефонной компании.
- В некоторых регионах услуга отображения имени может не предоставляться. Более подробные сведения можно получить в вашей телефонной компании.

4.7.1 Как выбрать услугу идентификации вызывающего абонента (АОН или Caller ID)

Выберите режим идентификации вызывающего абонента, который используется вашим оператором связи. Подробнее об этом можно узнать у оператора связи. Для пользователей услуги АОН или Caller ID рекомендуется установка “АВТО”/“Авто” (по умолчанию), позволяющая избежать проблем с определением номера в случае изменения услуги в будущем.

С помощью беспроводной трубки

Доступно 4 режима:

“АВТО” (по умолчанию): аппарат автоматически опознает услугу АОН или Caller ID в зависимости от того, какая услуга предоставляется.

“Вкл. АОН”: установка аппарата на услугу АОН.

“Вкл. Caller ID”: установка аппарата на услугу Caller ID.

Чтобы использовать услугу Caller ID, необходимо подключить ее.

“Выкл. АОН”: отключение режима АОН.

1.

2. “Настр. Базы” → **OK**

3. “АОН” → **OK**

4. “Режим” → **OK**

5. Выберите нужный режим. → **OK** → **[*0]**

С помощью основного блока

“АВТО” (по умолчанию): аппарат автоматически опознает услугу АОН или Caller ID в зависимости от того, какая услуга предоставляется.

“Вкл. АОН”: установка аппарата на услугу АОН.

“CALLER ID”: установка аппарата на услугу Caller ID. Чтобы использовать услугу Caller ID, необходимо подключить ее.

“ВЫКЛ. АОН”: отключение режима АОН.

1. **[MENU]**

2. Нажимайте **[◀]** или **[▶]**, чтобы отобразить “доп. НАСТРОЙКИ”. → **[SET]**

3. Нажимайте **[◀]** или **[▶]**, чтобы отобразить “ИДЕНТ. ВЫЗЫВ. АБОН”.

4. Нажимайте **[+]** или **[-]** для отображения необходимой записи. → **[SET]**

5. Нажмите **[MENU]** для выхода.

Примечание:

- Сразу же после изменения режима идентификации вызывающего абонента на беспроводной трубке начинает мигать **Y**. Это обычное явление, и трубку можно использовать после прекращения мигания **Y**.
- Если услуга, предоставляемая в вашей местности, изменяется с АОН на Caller ID:
 - Необходимо ее подключение у вашего оператора связи/в телефонной компании.
 - Измените режим идентификации вызывающего абонента на “АВТО”/“Авто” или “CALLER ID”/“Вкл. Caller ID”.
- При установке “АОН” внешние абоненты будут слышать голосовые указания. Вызовы завершаются автоматически, если нет ответа. Можно изменить ограничение продолжительности звонка перед разъединением вызова (стр. 32).
- Чтобы аппарат мог отображать номер вызывающего абонента корректно, пользователям АОН могут потребоваться некоторые дополнительные настройки.

4.7.2 Получение информации о вызывающем абоненте

При получении внешнего вызова на дисплее отображается имя или номер телефона вызывающего абонента. Вы можете решить, следует ли отвечать на вызов.

Аппарат автоматически сохраняет информацию о вызывающих абонентах (телефонный номер, имя, дата и время вызова) для последних 50 вызывавших абонентах. Информацию о вызывавших абонентах (по одному абоненту) можно просматривать на дисплее (стр. 29) или напечатать весь список вызывавших абонентов (стр. 78).

Примечание:

- Пользователи АОН могут выбирать количество цифр для отображения номера (стр. 31).
- Если полученная информация об абоненте соответствует телефонному номеру, сохраненному в телефонной книге, то сохраненное имя отображается и записывается.
- Если аппарат подсоединен к системе УАТС (учрежденческая телефонная станция), вы можете не получить достоверную информацию о вызывающем абоненте. Обратитесь к поставщику услуг УАТС.

Для пользователей услуги идентификации вызывающих абонентов (по протоколу FSK)

Если аппарат не может принять информацию о вызывающем абоненте, отображается следующее сообщение:

“НОМЕР НЕДОСТУПЕН”/“Абон вне Зоны”: вызывающий абонент набирает номер в местности, где услуга идентификации вызывающих абонентов не поддерживается. “ЧАСТНЫЙ АБОНЕНТ”/“Скрыт. номер”: вызывающий абонент запретил отправлять информацию о себе.

Пропущенные вызовы

Если информация о вызывающем абоненте получена, но вызов остался без ответа, то аппарат обрабатывает вызов как пропущенный. Число пропущенных вызовов отображается на

дисплее (на беспроводной трубке также отображается ➔). Это позволяет понять, следует ли просматривать список вызывавших абонентов, чтобы узнать, кто звонил в ваше отсутствие.

Даже если в списке вызывавших абонентов просмотрен только один пропущенный вызов (стр. 29), ➔ исчезает с дисплея. Сообщение ➔ отображается вновь при поступлении нового вызова.

Просмотр информации о вызывавших абонентах с помощью печати списка вызывавших абонентов (только основной блок)

- О том, как распечатать отчет вручную, см. стр. 78.
- Чтобы автоматически распечатывать отчет после каждых 50 новых вызовов, включите функцию #26 (стр. 51).

Ожидание вызова и Caller ID ожидание вызова (для пользователей услуги Caller ID)

Для пользования функцией ожидания вызова необходимо подключить услугу ожидающего вызова у вашего оператора связи/в телефонной компании.

Эта функция позволяет принимать вызовы в тот момент, когда вы уже говорите по телефону. При поступлении вызова во время разговора по телефону вы услышите тональный сигнал ожидающего вызова.

Если вы являетесь абонентом услуги идентификации вызывающих абонентов и услуги ожидающего вызова с идентификацией вызывающего абонента, сведения о 2-м вызывающем абоненте отображаются на дисплее беспроводной трубки после тонального сигнала ожидающего вызова.

1. Нажмите **[R/⊙]**, чтобы ответить на 2-й вызов.
2. Для переключения между вызовами нажимайте **[R/⊙]**.

Примечание:

- Подробнее о наличии и предоставлении этой услуги в вашей местности можно узнать у вашего оператора связи/в телефонной компании.

4.7.3 Голосовая идентификация вызывающего абонента (только беспроводная трубка)

Эта функция позволяет узнать телефонный номер звонящего, не глядя на дисплей. Если вы используете услугу АОН или Caller ID, при получении информации о вызывающем абоненте аппарат объявляет номер телефона абонента через громкоговоритель беспроводной трубки. Установка по умолчанию: “Вкл.”.

Чтобы использовать эту функцию, необходимо включить функцию голосового АОН.

Подробнее об этом, а также о доступности услуги можно узнать у оператора связи/в телефонной компании.

- 1 
- 2 “Наст. Трубки” → **OK**
- 3 “Голос. АОН” → **OK**
- 4 “Вкл.” или “Выкл.” → **OK** → **[*⊙]**

Примечание:

- Если громкость звонка выключена, сообщений голосовой идентификации вызывающих абонентов слышно не будет.
- Телефонный номер объявляется только на русском языке.



4.8 Просмотр вызовов и обратный вызов

Важно:

- Если код города полученного телефонного номера совпадает с вашим, код города следует удалить до выполнения ответного вызова. О редактировании номера см. стр. 30.
 - Доступ к списку вызывавших абонентов одновременно может выполнять только 1 человек.
 - Проверьте правильность установки даты и времени аппарата (стр. 20).
- В зависимости от выбранного языка, месяц отображается при помощи цифр или 3 букв.

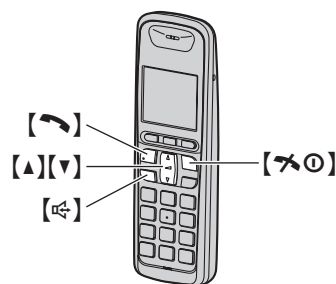
4.8.1 С помощью беспроводной трубки



- 1 
- 2 “Вход. Вызовы” → **OK**
- 3 Нажмите клавишу навигации вниз **[▼]**, чтобы найти самый последний вызов, или нажмите клавишу навигации вверх **[▲]**, чтобы найти самый ранний вызов.
 - Если на экране отображается имя другого абонента, можно переключать экран между именем и соответствующим номером, нажимая .
 - Чтобы удалить запись, нажмите **X**. → “Да” → **OK**
- 4 Нажмите **[↶]** или **[↷]**, чтобы начать набор номера.

4.8.2 С помощью основного блока

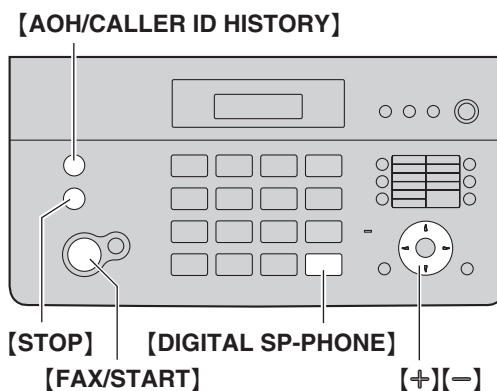

- 1 **[AON/CALLER ID HISTORY]**

4. Телефон

- 2 Нажмите клавишу навигации вниз [↓], чтобы найти самый последний вызов, или нажмите клавишу навигации вверх [↑], чтобы найти самый ранний вызов.

3 KX-FC965:

Снимите трубку или нажмите [DIGITAL SP-PHONE], чтобы начать набор.

KX-FC968:

Нажмите [DIGITAL SP-PHONE], чтобы начать набор.

- Чтобы отправить факс, вставьте документ ЛИЦЕВОЙ СТОРОНОЙ ВНИЗ и нажмите [FAX/START].

Изменение отображения информации о вызывающем абоненте

Нажмите [АОН/CALLER ID HISTORY] несколько раз после шага 2.

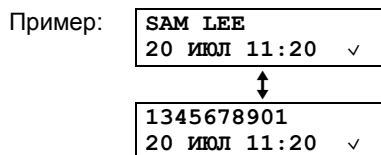

4.8.3 Символы и операции для информации о вызывавшем абоненте

Что означает “✓”

Если запись уже просмотрена или на нее дан ответ, на дисплее отображается “✓”, даже если это сделано с другого аппарата.

Для прекращения просмотра

Нажмите [✕○] на беспроводной трубке или [STOP] на основном блоке.

4.9 Редактирование номера телефона вызывающего абонента до ответного вызова

4.9.1 С помощью беспроводной трубки

- 1
- 2 “Вход. Вызовы” → **OK**
- 3 Нажимайте [▲] или [▼] для отображения необходимой записи.
 - Если на экране отображается имя другого абонента, можно переключать экран между именем и соответствующим номером, нажимая
- 4 → “Редакт. и Вызов” → **OK**
- 5 Исправьте номер.
 - Нажмите клавишу набора номера (от [0] до [9]), чтобы добавить, [C], чтобы удалить.
- 6 [↶] или [↷]

4.9.2 С помощью основного блока

- 1 [АОН/CALLER ID HISTORY]

- 2 Нажимайте [+] или [-] для отображения необходимой записи.
- 3 Нажмите [АОН/CALLER ID HISTORY] несколько раз для отображения номера телефона.
- 4 Нажмите [✕], а затем отредактируйте номер.
 - Нажмите клавишу набора номера (от [0] до [9]), чтобы добавить, [STOP], чтобы удалить.
- 5 **KX-FC965:**
Снимите трубку или нажмите [DIGITAL SP-PHONE].
KX-FC968:
Нажмите [DIGITAL SP-PHONE], чтобы начать набор.
 - Чтобы отправить факс, вставьте документ ЛИЦЕВОЙ СТОРОНОЙ ВНИЗ и нажмите [FAX/START].

4.10 Удаление информации о вызывавшем абоненте

4.10.1 С помощью беспроводной трубки

- 1
- 2 “Вход. Вызовы” → **OK**
- 3 Нажимайте [▲] или [▼] для отображения необходимой записи. →
- 4 “Удалить” → **OK**
 - Для удаления всех записей выберите “Удалить Все”. → **OK**
- 5 “Да” → **OK** → [✕○]

4.10.2 С помощью основного блока

Для удаления информации о всех вызывавших абонентах

- 1 Нажимайте [MENU] до отображения “РЕД. СП. ВЫЗ. АБОН.”. → [SET]
 - “УДАЛ. СП. ВЫЗ. АБОН” отображается на дисплее.
- 2 [SET]
 - Чтобы отменить удаление, нажмите [STOP], а затем [MENU].
- 3 [SET] → [STOP]

Для удаления информации об определенном вызывавшем абоненте

- 1 [АОН/CALLER ID HISTORY]
- 2 Нажимайте [+] или [-] для отображения необходимой записи. → [ERASE] → [STOP]

4.11 Сохранение информации о вызывавших абонентах в телефонной книге

4.11.1 В беспроводной трубке

- 1
- 2 “Вход. Вызовы” → **OK**

- 3 Нажимайте [**▲**] или [**▼**] для отображения необходимой записи. →
- 4 “Добавить Запись” → **OK**
- 5 Если требуется имя, введите имя до 16 знаков (о вводе знаков см. стр. 63). → **OK**
- 6 Введите телефонный номер до 24 цифр. → **OK** → **OK** → [**☎**]

4.11.2 В основном блоке

- 1 [АОН/CALLER ID HISTORY]
- 2 Нажимайте [**+**] или [**-**] для отображения необходимой записи. → [MENU]
- 3 Если требуется имя, введите имя до 16 знаков (о вводе знаков см. стр. 63). → [SET] → [SET]

4.11.3 В список для однокнопочного набора

- 1 [АОН/CALLER ID HISTORY]
- 2 Нажимайте [**+**] или [**-**] для отображения нужного пункта. → [MENU]
- 3 Выберите клавишу станции.

Для станции 1:

Нажмите станцию 1, затем нажимайте [**+**] или [**-**], чтобы выбрать “РЕЖ НАВ Н-РА”, → [SET].

Для станций 2–5:

Нажмите клавишу станции.

Для станций 6–10:

Нажмите [LOWER], а затем нажмите клавишу станции.

- Если имя редактировать не нужно, перейдите к шагу 5.

- 4 Требуется имя, введите имя до 16 знаков (о вводе знаков см. стр. 63).
 - Если требуется отредактировать номер, смотрите стр. 30.
- 5 [SET] → [SET]

4.12 Настройки идентификации вызывающего абонента для пользователей АОН

Следующие настройки установлены изготовителем в стандартные значения. Изменение этих настроек может повысить или понизить надежность АОН.

4.12.1 Выбор числа отображаемых цифр

Можно выбрать количество цифр телефонного номера для отображения. Чтобы номер отображался правильно, эта установка должна быть настроена на количество цифр в телефонном номере в вашем городе (например, 7 цифр в Москве). (Подробнее см. функцию #29 на стр. 51.)

С помощью беспроводной трубки

- 1.
2. “Настр. Базы” → **OK**

3. “АОН” → **OK**
4. “Число Цифр” → **OK**
5. Выберите нужную установку. → **OK** → [**☎**]

С помощью основного блока

1. [MENU] → [≡] → [2][9]
2. Выберите нужную установку.
3. [SET] → [MENU]

Примечание:

- Возможны случаи, когда информация о вызывающем абоненте не отправляется АТС, или когда номер вызывающего абонента отображается неверно.

4.12.2 Настройка сигналов запроса (только для беспроводной трубки)

Следующие настройки установлены изготовителем в стандартные значения. Изменение этих настроек может повысить или понизить надежность АОН.

Выбор числа сигналов запроса

Если информация о вызывающем абоненте принимается неверно, то можно изменить число сигналов запроса.

- Заводская предустановка - 3.

- 1.
2. “Настр. Базы” → **OK**
3. “АОН” → **OK**
4. “Число Сигналов” → **OK**
5. Введите число сигналов запроса (от 1 до 5). → **OK** → [**☎**]

Выбор длительности сигналов запроса

Если информация о вызывающем абоненте принимается неверно, то можно изменить длительность сигналов запроса.

- Заводская предустановка - 140 мс (ms).

- 1.
2. “Настр. Базы” → **OK**
3. “АОН” → **OK**
4. “Длит. Сигнала” → **OK**
5. Введите длительность сигналов запроса (от 100 до 300 мс (ms); кратно 10). → **OK** → [**☎**]

Выбор задержки между сигналами запроса

Если информация о вызывающем абоненте принимается неверно, то можно изменить время между повторяющимися сигналами запроса.

- Заводская предустановка - 200 мс (ms).

- 1.
2. “Настр. Базы” → **OK**
3. “АОН” → **OK**
4. “Задерж. Сигнала” → **OK**
5. Введите длительность задержки (от 100 до 900 мс (ms); кратно 50). → **OK** → [**☎**]

4. Телефон

Выбор задержки для ответа на вызов

Если информация о вызывающем абоненте принимается неверно, то можно изменить задержку между сигналами запроса.

- Заводская предустановка - 200 мс (ms).

1. 
2. “Настр. Базы” → **OK**
3. “АОН” → **OK**
4. “Задер 1-го Сигн” → **OK**
5. Введите длительность задержки (от 100 до 900 мс (ms); кратно 50). → **OK** → [**↶**]

Выбор лимита времени звонка

Аппарат продолжает звонить до истечения лимита звонка даже после того, как вы ответите на вызов, сняв трубку на другом телефоне, подключенному к той же телефонной линии. Звонок, подаваемый аппаратом, может помешать разговору по другому телефону. Длительность звонка можно уменьшить, выбрав лимит времени звонка.

- Заводская предустановка: 120 сек.

1. 
2. “Настр. Базы” → **OK**
3. “АОН” → **OK**
4. “Лимит сигн. Зв.” → **OK**
5. Выберите нужную установку. → **OK** → [**↶**]

Примечание:

- Если установлено слишком короткое время звонка, вызывающий абонент может быть отсоединен до ответа на вызов.

5.1 Отправка факса вручную

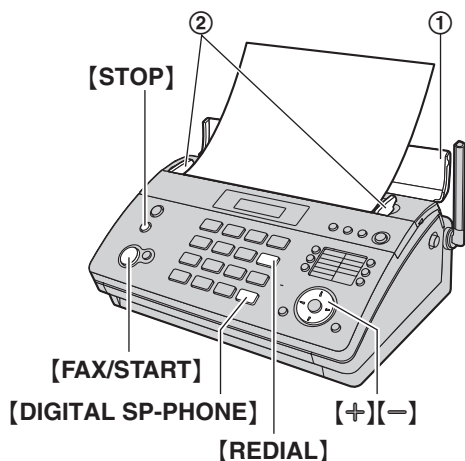

1 Откройте лоток подачи документа (①), затем отрегулируйте положение направляющих документа (②) по действительному размеру документа.

2 Вставьте документ (до 10 страниц) ЛИЦЕВОЙ СТОРОНОЙ ВНИЗ. При этом должен прозвучать однократный сигнал и произойти захват документа.

- Если направляющие документа не отрегулированы по размеру документа, отрегулируйте их.

3 При необходимости нажимайте [+] или [-] для выбора нужного разрешения.

4 **KX-FC965:**

Снимите трубку или нажмите [DIGITAL SP-PHONE].

KX-FC968:

[DIGITAL SP-PHONE]

5 Наберите номер факса.

6 Когда слышен тональный сигнал факса:

Нажмите [FAX/START].

Если абонент отвечает на ваш вызов:

Попросите абонента нажать кнопку старта. Услышав тональный сигнал факса, нажмите [FAX/START].

Выбор разрешающей способности

Выберите разрешающую способность в соответствии с типом документа.

- “СТАНДАРТНОЕ”: для типографских или печатных документов с нормальным размером букв.
- “ЧЕТКОЕ”: для документов с мелкими буквами.
- “СВЕРХЧЕТКОЕ”: для документов с очень мелкими буквами. Эта установка действует, только если ваш абонент располагает совместимым факсимильным аппаратом.
- “ФОТО”: для документов, содержащих фотографии, темные рисунки и т.д.
- Использование параметров “ЧЕТКОЕ”, “СВЕРХЧЕТКОЕ” и “ФОТО” увеличивает время передачи.

- Если разрешающая способность изменена во время передачи, новая установка начинает действовать только со следующей страницы.

Для повторного набора последнего номера

[REDIAL] → [FAX/START]

- Если линия занята, аппарат автоматически набирает номер 2 раза или больше.
- Чтобы отменить повторный набор, нажмите [STOP].

Для передачи более 10 страниц за один раз

Вставьте первые 10 страниц документа. Добавляйте другие страницы (до 10 за раз) поверх ранее вставленных страниц до того, как в аппарат будет подана последняя страница.

Предварительный набор телефонного номера факса

1. Наберите номер факса.
2. Вставьте документ.
3. [FAX/START]

Для остановки отправки

Нажмите [STOP].

Для отправки факса с помощью беспроводной трубки

1. Во время беседы по телефону с другим абонентом вставьте документ и нажмите .
2. Выберите “Отправка факса”, а затем нажмите **OK**.

Печать отчета об отправке

Отчет об отправке представляет собой напечатанное подтверждение результатов передачи. Чтобы напечатать отчет об отправке, активизируйте функцию #04 (стр. 49). Установка по умолчанию: “выкл. ”. Дополнительные сведения о сообщениях см. на стр. 65.

Печать общего отчета

В общем отчете печатаются сведения о последних 30 переданных и полученных факсах. О том, как распечатать его вручную, см. стр. 78. Чтобы печать выполнялась автоматически после каждых 30 отправленных и полученных факсов, активизируйте функцию #22 (стр. 50). Дополнительные сведения о сообщениях см. на стр. 65.

5.2 Документы, пригодные для отправки

Минимальный размер документа

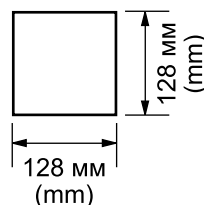

Максимальный размер документа

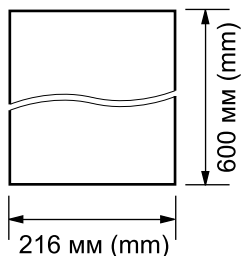

Ширина сканирования

- Сканируется затененная область.

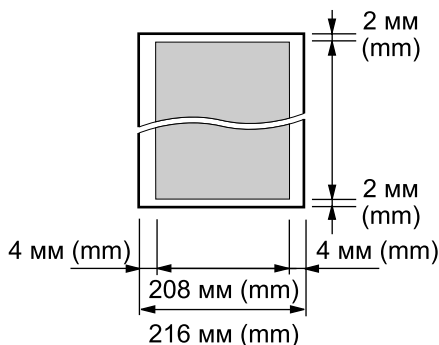

Плотность документа

- Отдельный лист: от 45 г/м² (g/m²) до 90 г/м² (g/m²)
- Несколько листов: от 60 г/м² (g/m²) до 80 г/м² (g/m²)

Примечание:

- Удалите с документа скрепки, скобки и т.п.
- Не отправляйте и не копируйте документы на бумаге следующих типов (скопируйте документ на другом копировальном устройстве и отправьте его копию.):
 - Бумагу с химической обработкой поверхности (копировальная или безуглеродная бумага для копирования)
 - Электростатически заряженную бумагу
 - Скрученную, мятую или рваную бумагу
 - Бумагу с поверхностным покрытием
 - Бумагу с блеклым изображением
 - Бумагу с печатью на обороте, которая видна на просвет (например, газета).
- Убедитесь в том, что чернила, паста-корректор или жидкость на документе полностью высохли.
- Для того, чтобы отправить документ, ширина которого меньше 210 мм (mm), рекомендуется сделать копию оригинала на бумаге формата A4 или letter с помощью копировального аппарата, а затем отправить копию оригинала.

5.3 Отправка факса с помощью телефонной книги / однокнопочного набора

До использования этой функции сохраните нужные имена и телефонные номера в телефонной книге основного блока (стр. 26) или в памяти для однокнопочного набора основного блока (стр. 27).



- 1 Откройте лоток подачи документа (①), затем отрегулируйте положение направляющих документа (②) по действительному размеру документа.
- 2 Вставьте документ (до 10 страниц) ЛИЦЕВОЙ СТОРОНОЙ ВНИЗ. При этом должен прозвучать однократный сигнал и произойти захват документа.
 - Если направляющие документа не отрегулированы по размеру документа, отрегулируйте их.
- 3 При необходимости нажмите [+] или [-] несколько раз для выбора нужного разрешения (стр. 33).
- 4 Наберите номер факса.

Использование однокнопочного набора номера:

Для станций 1–5

Нажмите клавишу станции.

Для станций 6–10

Нажмите [LOWER], а затем нажмите клавишу станции.

Использование телефонной книги основного блока:

Нажмите [PHONEBOOK], затем нажимайте [+] или [-] для отображения нужной записи.

5 [FAX/START]

Автоматический набор последнего номера

Если линия занята или нет ответа, аппарат автоматически набирает номер 2 раза или больше.

- Чтобы отменить повторный набор, нажмите [STOP].

Если аппарат не отправляет факс

- Убедитесь в том, что номер введен правильно, и что это номер факса.

- Убедитесь, что факсимильный аппарат вашего абонента отвечает, включив функцию сигнала соединения (функция #76 на стр. 54).

5.4 Групповая рассылка

Сохранив записи телефонной книги основного блока (стр. 26) или номера однокнопочного набора (стр. 27) в памяти рассылки, можно отправлять один и тот же документ нескольким абонентам (до 20). Запрограммированные записи остаются в памяти рассылки, что позволяет использовать их несколько раз.

5.4.1 Программирование телефонных номеров в памяти рассылки

- 1 Нажимайте **[MENU]** до отображения “ТЕЛ КНИГА УСТ”. → **[BROADCAST]**
- 2 Нажимайте **[+]** или **[-]** для выбора “РАССЫЛКА”. → **[SET]**
- 3 Запрограммируйте номера.

Использование станций 2–5:
Нажмите клавишу станции.

Использование станций 6–10:
Нажмите **[LOWER]**, а затем нажмите клавишу станции.

Использование телефонной книги основного блока:
Нажимайте **[+]** или **[-]** для отображения нужного пункта. → **[SET]**

 - Для ввода других записей повторите этот шаг (до 20 записей).
 - Если вы ошиблись при вводе записи, нажмите **[STOP]** для ее удаления.
- 4 **[SET]** → **[STOP]**

5.4.2 Добавление нового номера в память рассылки

- 1 **[PHONEBOOK]**
- 2 Нажимайте **[+]** или **[-]**, чтобы отобразить “<РАССЫЛКА>”. → **[MENU]** → **[*]**
- 3 Нажимайте **[+]** или **[-]** для отображения необходимой записи. → **[SET]**
 - Для добавления других записей повторите шаг 3 (до 20 записей).
- 4 **[STOP]**

5.4.3 Удаление записи из памяти рассылки

- 1 **[PHONEBOOK]**
- 2 Нажимайте **[+]** или **[-]**, чтобы отобразить “<РАССЫЛКА>”. → **[MENU]** → **[#]**
- 3 Нажимайте **[+]** или **[-]** для отображения записи, которую следует удалить.
 - Чтобы отменить удаление, нажмите **[STOP]**.
- 4 **[SET]** → **[SET]** → **[STOP]**

5.4.4 Отправка документа абонентам, занесенным в память рассылки

- 1 Вставьте документ ЛИЦЕВОЙ СТОРОНОЙ ВНИЗ.

5. Факс

- 2 При необходимости нажмите **[+]** или **[-]** несколько раз для выбора нужного разрешения (стр. 33). → **[PHONEBOOK]**
- 3 Нажимайте **[+]** или **[-]**, чтобы отобразить “<РАССЫЛКА>”. → **[FAX/START]**
 - После передачи аппарат автоматически печатает отчет (**Отчет о произведенной рассылке**).

Примечание:

- При выборе разрешения “четкое”, “сверхчеткое” или “фото” число страниц, которое может отправить аппарат, сокращается.
- Если размер документа превышает емкость доступной памяти, отправка отменяется.
- Если какой-либо телефонный номер занят или не отвечает, то он пропускается, и позднее выполняется повторный набор 2 раза или больше.

Для отправки одного и того же документа одноразовой рассылкой

1. Вставьте документ. → **[PHONEBOOK]**
2. Нажимайте **[+]** или **[-]**, чтобы отобразить “<ОДНОРАЗ . РАССЫЛ>”. → **[SET]**
3. Запрограммируйте номера.

Использование станций 1–5:

Нажмите клавишу станции.

Использование станций 6–10:

Нажмите **[LOWER]**, а затем нажмите клавишу станции.

Использование телефонной книги основного блока:

Нажимайте **[+]** или **[-]** для отображения необходимой записи. → **[SET]**

- Для ввода других записей повторите этот шаг (до 20 записей).
 - Если вы ошиблись при программировании записи, нажмите **[STOP]** для ее удаления.
4. Нажмите **[FAX/START]** для начала передачи запрограммированным абонентам.

Для отмены передачи по рассылке

Нажимайте **[STOP]** до отображения “ОТМЕНА ОТПРАВКИ?”. → **[SET]**

5.5 Разговор с другим абонентом после передачи или приема факса (только для основного блока)

Вы можете поговорить с другим абонентом после отправки или получения факса (**функция голосового контакта**). Это сокращает дополнительные затраты и время на вторичный вызов.

Важно:

- Эту функцию можно использовать, только если факсимильный аппарат вашего абонента оборудован средством голосового контакта.

5.5.1 Запрос голосового контакта

- 1 Нажмите **[DIGITAL SP-PHONE]** во время отправки или получения факса.
 - На дисплее аппарата отображается “ЗАПРОС РАЗГОВОРА”. Факсимильный аппарат вашего абонента звонит.
 - Когда абонент отвечает, ваш аппарат звонит.

2 KX-FC965:

Нажмите **[DIGITAL SP-PHONE]** или снимите трубку для начала разговора.

KX-FC968:

Нажмите **[DIGITAL SP-PHONE]** для начала разговора.

Примечание:

- Когда ваш аппарат звонит при использовании этой функции, звук звонка несколько отличается от звонка при получении вызова.
- Если вы начали голосовой контакт при отправке факса, и ваш абонент отвечает, ваш аппарат звонит после отправки всех документов.
- Если вы начали голосовой контакт при получении факса, и ваш абонент отвечает, ваш аппарат звонит после получения текущей страницы.

5.5.2 Получение запроса на голосовой контакт

- 1 Если голосовой контакт начат вашим абонентом, ваш аппарат звонит, и на дисплее отображается “ОТВЕТЬТЕ” (KX-FC965) или “НАЖМИТЕ SP-PHONE” (KX-FC968).

2 KX-FC965:

Нажмите **[DIGITAL SP-PHONE]** или снимите трубку в течение 10 секунд для начала разговора.

KX-FC968:

В течение 10 секунд нажмите **[DIGITAL SP-PHONE]** и начните разговор.

Примечание:

- Если вы не ответите в течение 10 секунд после того, как аппарат зазвонит, линия разъединяется.

5.6 Выбор способа применения факсимильного аппарата

Выберите наиболее предпочтительный способ использования факсимильного аппарата.

- Использование автоответчика и/или факса (режим АО/ФАКС) в качестве телефона
- Использование только как факса (режим ФАКС)
- Использование преимущественно как телефона (режим ТЕЛ)
- Использование как телефона и/или факса (режим ТЕЛ/ФАКС)

5.6.1 Использование автоответчика и/или факса (режим АО/ФАКС) в качестве телефона

Ваша ситуация

Вы хотите отвечать на телефонные вызовы с помощью автоответчика и получать факсы автоматически.

Настройка

Установите факсимильный аппарат на режим АО/ФАКС (стр. 41), нажав **[AUTO ANSWER]** несколько раз.

- Включается индикатор **[AUTO ANSWER]** на основном блоке, и на дисплее беспроводной трубки отображается  (рядом с пиктограммой батарей).

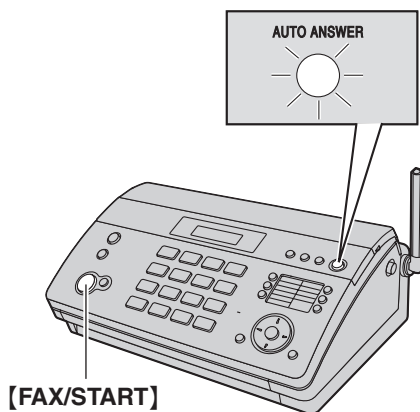

Примечание:

- Предварительно убедитесь в том, что функция #77 установлена на “АО/ФАКС” (стр. 54).
- Не подсоединяйте автоответчик к той же телефонной линии, что и аппарат. Если автоответчик все же подсоединен, отключите функцию автоответа, нажав **[AUTO ANSWER]** несколько раз.

Как аппарат получает телефонные вызовы и факсы

При получении телефонного вызова факсимильный аппарат автоматически записывает сообщение вызывающего абонента.

Если обнаружен тональный сигнал факса, факсимильный аппарат автоматически получает факс.

5.6.2 Использование только в качестве факса (режим ТОЛЬКО ФАКС)

Ваша ситуация

Вы располагаете отдельной телефонной линией, предназначенной для приема факсов.

Настройка

Установите факсимильный аппарат на режим ФАКС (стр. 41), нажав **[AUTO ANSWER]** несколько раз.

- Включается индикатор **[AUTO ANSWER]** на основном блоке, и на дисплее беспроводной трубки отображается  (рядом с пиктограммой батарей).

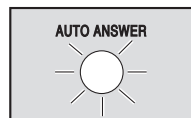

Примечание:

- Предварительно убедитесь в том, что функция #77 установлена на “ТОЛЬКО ФАКС” (стр. 54).

Как аппарат получает факсы

Все входящие вызовы воспринимаются как факсы.

5.6.3 Использование преимущественно в качестве телефона (режим ТЕЛ)

Ваша ситуация

Вы планируете отвечать на все вызовы самостоятельно. При получении факса вы должны принять его вручную.

Настройка

Установите факсимильный аппарат на режим ТЕЛ (стр. 39), нажав **[AUTO ANSWER]** несколько раз.

- Индикатор **[AUTO ANSWER]** на основном блоке выключается, и с дисплея беспроводной трубки исчезает  (рядом с пиктограммой батарей).

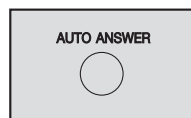

Примечание:

- Предварительно убедитесь в том, что функция #73 установлена на “ТЕЛ” (стр. 54).

Как принимать телефонные вызовы и факсы

Вы должны сами отвечать на все вызовы.

Для получения факса нажмите **[FAX/START]**.

5.6.4 Использование в качестве телефона и/или факса (режим ТЕЛ/ФАКС)

Ваша ситуация

Вы планируете сами отвечать на все телефонные вызовы и принимать факсы автоматически без подачи звонков (тихий прием).

Настройка

Установите факсимильный аппарат на режим ТЕЛ/ФАКС (стр. 40), нажимая **[AUTO ANSWER]**.

5. Факс

- Индикатор **[AUTO ANSWER]** на основном блоке выключается, и с дисплея беспроводной трубки исчезает  (рядом с пиктограммой батареи).

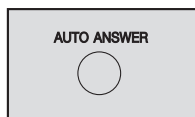

Примечание:

- Предварительно убедитесь в том, что функция #73 установлена на “**ТЕЛ/ФАКС**” (стр. 54).

Как аппарат получает телефонные вызовы и факсы

При получении телефонного вызова факсимильный аппарат звонит.

Если обнаружен тональный сигнал факса, факсимильный аппарат автоматически получает факс, не подавая звонков.

5.7 Прием факса вручную – Режим автоответа ВЫКЛ

5.7.1 Включение режима ТЕЛ

- 1 Предварительно убедитесь в том, что функция #73 установлена на “ТЕЛ” (стр. 54).
- 2 Нажимайте **[AUTO ANSWER]** до отображения “РЕЖИМ: ТЕЛ”.
 - Индикатор **[AUTO ANSWER]** на основном блоке выключается, и с дисплея беспроводной трубки исчезает  (рядом с пиктограммой батареи).

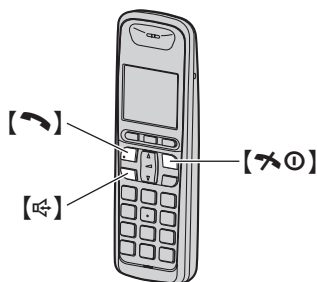
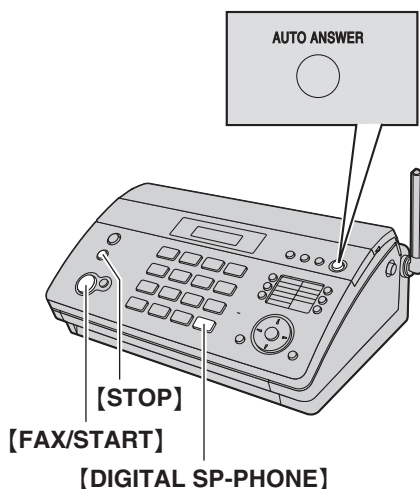

Включение режима ТЕЛЕФОН с помощью беспроводной трубки

1. 
2. “Автоответчик” → **OK**
3. “Автоотв. Выкл.” → **OK** → **[*0]**

Примечание:

- Предварительно убедитесь в том, что функция #73 установлена на “ТЕЛ” (стр. 54).

Как получать телефонные вызовы и факсы с основного блока



KX-FC965:

1. Чтобы ответить на вызов, снимите трубку или нажмите **[DIGITAL SP-PHONE]**.
2. Когда:
 - требуется принять документ,
 - слышен сигнал вызова факса (длинный звуковой сигнал) или
 - ничего не слышно,
 нажмите **[FAX/START]**.
3. Положите трубку, если она снята.

KX-FC968:

1. Чтобы ответить на вызов, нажмите **[DIGITAL SP-PHONE]**.
2. Когда:
 - требуется принять документ,
 - слышен сигнал вызова факса (длинный звуковой сигнал) или
 - ничего не слышно,
 нажмите **[FAX/START]**.

Как получать телефонные вызовы и факсы с беспроводной трубки

1. Чтобы ответить на вызов, нажмите  или .
2. Когда:
 - требуется принять документ,
 - слышен сигнал вызова факса (длинный звуковой сигнал) или
 - ничего не слышно,
 нажмите .
3. Выберите “Отправка факса”, а затем нажмите **OK**.
 - Можно также нажать **[FAX/START]** на основном блоке.
4. Нажмите **[*0]** или поместите беспроводную телефонную трубку на основной блок.

Как получать факсы с помощью дополнительного телефона

Если к гнезду **[EXT]** или к линии подсоединен еще один (дополнительный) телефон, то этот телефон можно использовать для получения факсов.

1. Когда дополнительный телефон звонит, снимите трубку дополнительного телефона.
 - Дополнительный телефон звонит 1 или 2 раза (для пользователей АОН). Можно ответить на вызов с помощью параллельного телефона, когда звонит факсимильный аппарат.
2. Когда:
 - требуется принять документ,
 - слышен сигнал вызова факса (длинный звуковой сигнал) или
 - ничего не слышно,
 нажмите **[*][#][9]** (код активизации факса по умолчанию, если установлен тональный набор номера) **твердо**.
3. Положите трубку.

5. Факс

Примечание:

- Чтобы получать факсы с помощью дополнительного телефона, необходимо заблаговременно проверить дистанционное включение факса (функция #41 на стр. 52). Настройка по умолчанию: включена.
- Дополнительный телефон продолжает звонить (для пользователей Caller ID).

Чтобы прекратить прием

Нажмите **[STOP]**.

5.7.2 Включение режима ТЕЛ/ФАКС

- 1 Предварительно убедитесь в том, что функция #73 установлена на “ТЕЛ/ФАКС” (стр. 54).
- 2 Нажимайте **[AUTO ANSWER]** до отображения “РЕЖИМ: ТЕЛ/ФАКС”.
 - Индикатор **[AUTO ANSWER]** выключается, и с дисплея беспроводной трубки исчезает  (рядом с пиктограммой батареи).
- 3 Звонок должен быть включен (стр. 19).

Включение режима ТЕЛ/ФАКС с помощью беспроводной трубки

1. 
2. “Автоответчик” → **OK**
3. “Автоотв. Выкл.” → **OK** → **[*0]**

Примечание:

- Предварительно убедитесь в том, что функция #73 установлена на “ТЕЛ/ФАКС” (стр. 54).

Как аппарат получает телефонные вызовы и факсы

1. На дисплее отображается “входящий вызов”, но аппарат не звонит.
2. Прежде чем ответить на вызов, аппарат будет ожидать в течение **2 звонков**.
 - Число звонков определяется настройкой “Число звонков с задержкой в режиме ТЕЛ/ФАКС” (функция #78 на стр. 54).
 - В это время звонит дополнительный телефон.
3. Аппарат отвечает на вызов и пытается определить тональный сигнал факса.

Если аппарат определяет тональный сигнал факса

Аппарат принимает факсы автоматически без подачи звонков.

Если аппарат не определяет тональный сигнал факса

- 1 Аппарат звонит. Вы можете ответить на вызов.
 - Чтобы ответить на вызов, снимите трубку (KX-FC965) или возьмите беспроводную трубку и нажмите кнопку , после чего говорите с абонентом.
 - Чтобы ответить с помощью другого телефона подключенного к **[EXT]** гнезду аппарата, снимите телефонную трубку и поговорите с абонентом. Если

аппарат не перестает звонить, нажмите на аппарате **[STOP]**.

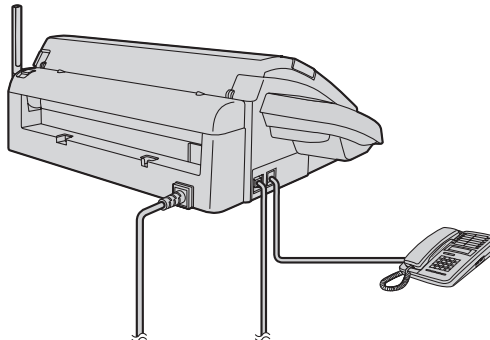

- Чтобы ответить с помощью другого телефона, подсоединенного к той же телефонной линии, что и этот аппарат, снимите трубку и говорите с абонентом.

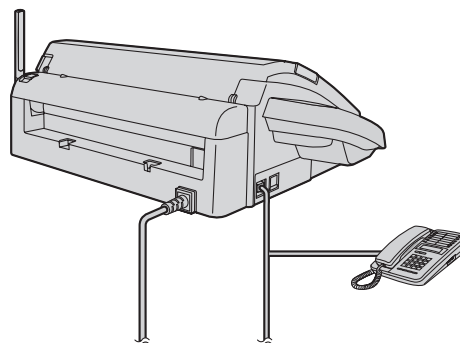

- Вызывающие абоненты услышат тональный сигнал обратного вызова, отличающийся от сигнала, подаваемого с АТС.
- 2 Если вы не ответите на вызов, аппарат активизирует функцию факса.
- Некоторые факсимильные аппараты не генерируют тонального сигнала факса при отправке факсов, и поэтому ваш аппарат будет пытаться принять факс, даже если тональный сигнал факса не распознан.

5.8 Прием факса автоматически – Режим автоответа ВКЛ

5.8.1 Включение режима АО/ФАКС (режим телефонного автоответчика/факса)

- 1 Предварительно убедитесь в том, что функция #77 установлена на “АО/ФАКС” (стр. 54).
- 2 Нажимайте **[AUTO ANSWER]** до отображения “РЕЖИМ: АО/ФАКС”.
 - Включается индикатор **[AUTO ANSWER]** на основном блоке, и на дисплее беспроводной трубки отображается  (рядом с пиктограммой батареи).

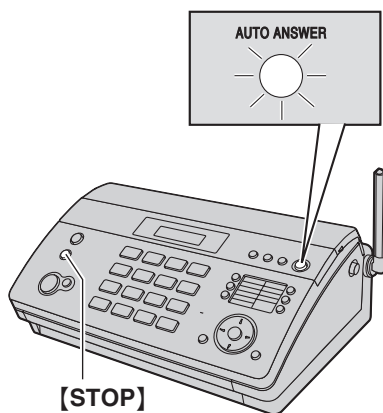

[STOP]

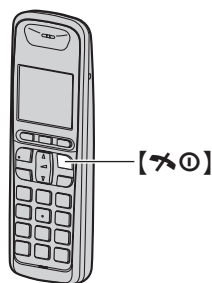

[*][9]

Примечание:

- Максимальное время для записи входящих сообщений можно изменить (стр. 47, функция #10 на стр. 50).

Включение режима АО/ФАКС с помощью беспроводной трубки

- 1 
- 2 “Автоответчик” → **OK**
- 3 “Автоотв. Вкл.” → **OK** → **[*][9]**

Примечание:

- Если автоответчик включен,  отображается рядом с пиктограммой батареи.
- Предварительно убедитесь в том, что функция #77 установлена на “АО/ФАКС” (стр. 54).

Как аппарат получает телефонные вызовы и факсы

При получении вызовов аппарат действует как автоответчик и/или факс.

Примечание:

- Даже если вы отвечаете на вызов с дополнительного телефона, автоответчик может продолжать отвечать на вызов (в зависимости от типа дополнительного телефона). Для разговора с вызывающим абонентом нажмите **[STOP]** на факсимильном аппарате.

Прием голосового сообщения и факса во время одного вызова

Вызывающий абонент может оставить голосовое сообщение и отправить факс во время одного и того же вызова.

Предварительно ознакомьте вашего абонента со следующей процедурой.

1. Вызывающий абонент звонит на ваш аппарат.
 - Автоответчик отвечает на вызов.
2. Абонент может оставить свое сообщение после приветствия.
3. Вызывающий абонент нажимает **[*][9]**.
 - Аппарат включает функцию факса.
4. Абонент нажимает клавишу старта для начала отправки факса.

Изменение числа звонков в режиме АО/ФАКС

Можно выбрать “2” (по умолчанию), “3”, “4”, “5”, “6”, “7” или “АВТО”. Эту настройку можно изменить, используя функцию #06 на стр. 49, или с помощью беспроводной трубки (стр. 47).

- “АВТО”: аппарат отвечает после 2 или 3 звонков, если есть новые сообщения, и после 5 или 6 звонков, если новых сообщений нет. Если для прослушивания новых сообщений (стр. 48) вы позвоните на ваш аппарат с удаленного терминала, вы поймете, что новых сообщений нет, услышав, что аппарат звонит четвертый раз. После этого вызов можно прервать, и платить за него не придется.

5.8.2 Включение режима ФАКС

- 1 Предварительно убедитесь в том, что функция #77 установлена на “ТОЛЬКО ФАКС” (стр. 54).
- 2 Нажимайте **[AUTO ANSWER]** до отображения “РЕЖИМ: ФАКС”.
 - Включается индикатор **[AUTO ANSWER]** на основном блоке, и на дисплее беспроводной трубки отображается  (рядом с пиктограммой батареи).

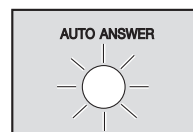

Включение режима ТОЛЬКО ФАКС с помощью беспроводной трубки

- 1  → “Автоответчик” → **OK**
- 2 “Автоотв. Вкл.” → **OK** → **[*][9]**

Примечание:

- Предварительно убедитесь в том, что функция #77 установлена на “только ФАКС” (стр. 54).

Как аппарат получает факсы

При получении вызовов аппарат автоматически отвечает на все вызовы и принимает только факсы.

Примечание:

- Число звонков до ответа на вызов в режиме ТОЛЬКО ФАКС можно изменить (функция #06 на стр. 49).

5.9 Получение методом поллинга (получение факса, содержащегося на другом факсимильном аппарате)

Эта возможность позволяет принимать документ с другого совместимого факсимильного аппарата. Вызов оплачиваете вы.

Убедитесь в том, что в ваш аппарат не вставлены документы, и что аппарат абонента готов к вашему вызову.

- 1 Нажимайте **[MENU]** до отображения “поллинг”. → **[SET]**
- 2 Наберите номер факса.
С помощью клавиш набора (с **[0]** по **[9]**, **[*]** или **[#]**):
Наберите номер факса.

Использование однокнопочного набора номера:

Для станций 1–5

Нажмите клавишу станции.

Для станций 6–10

Нажмите **[LOWER]**, а затем нажмите клавишу станции.

Использование телефонной книги основного блока:

Нажимайте **[+]** или **[-]** для отображения необходимой записи.

- 3 **[FAX/START]**
 - Аппарат начинает прием факса.

5.10 Запрет на прием спама (предотвращение приема факсов от нежелательных абонентов)

Если вы подключили услугу идентификации вызывающих абонентов (стр. 28), эта функция предотвращает прием факсов при вызовах, для которых информация о вызывающем абоненте не отображается.

Кроме того, факсимильный аппарат не будет принимать факсы, поступившие от номеров, соответствующих занесенным в программируемый список запрета нежелательных факсов.

Важно:

- Эта функция не действует при выполнении приема вручную.

5.10.1 Включение запрета на прием нежелательных факсов

- 1 Нажимайте **[MENU]** до отображения “ЧЕРН. СПИСОК”. → **[>]**
- 2 Нажимайте **[+]** или **[-]**, чтобы выбрать “вкл.”. → **[SET]**
- 3 Нажмите **[MENU]** для выхода из программирования.

5.10.2 Сохранение номеров в списке нежелательных абонентов

Из списка вызывавших абонентов (стр. 29) можно запрограммировать до 10 нежелательных номеров, если вы не хотите получать от них факсы.

- 1 Нажимайте **[MENU]** до отображения “ЧЕРН. СПИСОК”.
- 2 Нажимайте **[>]** до отображения “РЕД. ЧЕРН. СПИСОК”. → **[SET]**
- 3 Нажимайте **[+]** или **[-]** до отображения номера абонента, от которого следует запретить принимать факсы. → **[SET]**
- 4 Нажмите **[STOP]** для выхода из программирования.

Для просмотра списка нежелательных абонентов

1. Нажимайте **[MENU]** до отображения “ЧЕРН. СПИСОК”.
2. Нажимайте **[>]** до отображения “СМ. ЧЕРН. СПИСОК”. → **[SET]**
3. Нажимайте **[+]** или **[-]** для отображения записи.
4. Нажмите **[MENU]** для выхода из программирования.

Для печати списка нежелательных абонентов

1. Нажимайте **[MENU]** до отображения “ЧЕРН. СПИСОК”.
2. Нажимайте **[>]** до отображения “ПЕЧ. ЧЕРН. СПИСОК”. → **[SET]**
3. Нажмите **[MENU]** для выхода из списка.

Для удаления записи из списка нежелательных абонентов

1. Нажимайте **[MENU]** до отображения “ЧЕРН. СПИСОК”.
2. Нажимайте **[>]** до отображения “СМ. ЧЕРН. СПИСОК”. → **[SET]**
3. Нажимайте **[+]** или **[-]** для отображения необходимой записи. → **[-]**
 - Чтобы отменить удаление, нажмите **[STOP]**, а затем нажмите **[MENU]**.
4. **[SET]** → **[MENU]**

6.1 Изготовление копии

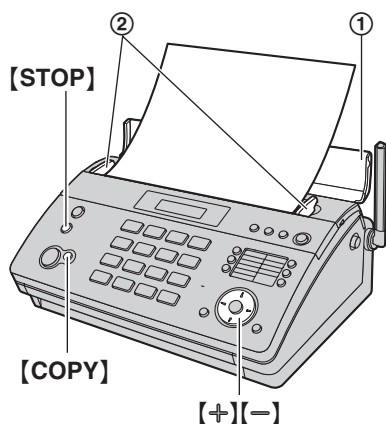

- 1 Откройте лоток подачи документа (①), затем отрегулируйте положение направляющих документа (②) по действительному размеру документа.
- 2 Вставьте документ (до 10 страниц) ЛИЦЕВОЙ СТОРОНОЙ ВНИЗ. При этом должен прозвучать однократный сигнал и произойти захват документа.
 - Если направляющие документа не отрегулированы по размеру документа, отрегулируйте их.
- 3 При необходимости нажимайте **[+]** или **[-]** для выбора нужного разрешения.
 - Если вы выберете “СТАНДАРТНОЕ”, то копирование будет выполняться в режиме “ЧЕТКОЕ”.
- 4 **[COPY]**
 - Аппарат начинает копирование.

Примечание:

- При копировании многостраничного документа, длина которого превышает формат бумаги А4 (приблиз. 300 мм (mm)), мы рекомендуем вставлять в аппарат по одной странице.
- Любой документ, который можно отправить как факс, также можно копировать (стр. 33).
- Бумага, на которую скопирован полученный документ, несколько длиннее документа.

Выбор разрешающей способности

Выберите разрешающую способность в соответствии с типом документа.

- “ЧЕТКОЕ”: для знаков малого размера.
- “СВЕРХЧЕТКОЕ”: для знаков очень малого размера.
- “ФОТО”: для фотографий, темных рисунков и т.д.

Чтобы остановить копирование

Нажмите **[STOP]**.

7.1 Запись собственного приветственного сообщения

В аппарате предварительно записано 2 приветственных сообщения для режима АО/ФАКС. Если вы запишите свое собственное приветственное сообщение, то оно будет воспроизводиться вместо предварительно записанного приветственного сообщения при получении вызова. Максимальное время записи сообщения-приветствия составляет 16 секунд (по умолчанию) или 60 секунд. Для получения наилучшего результата при приеме факсов записывайте сообщения, длительность которых не превышает 12 секунд.

Предварительно убедитесь в том, что функция #77 установлена на "АО/ФАКС" (стр. 54).

Важно:

- **Единовременный доступ к автоответчику** (прослушивание сообщений, запись приветственного сообщения и т.п.) может выполнить только 1 пользователь.
- Если вызывающие абоненты оставляют сообщения, аппарат записывает дату и время каждого сообщения. Убедитесь, что дата и время установлены правильно (стр. 20).

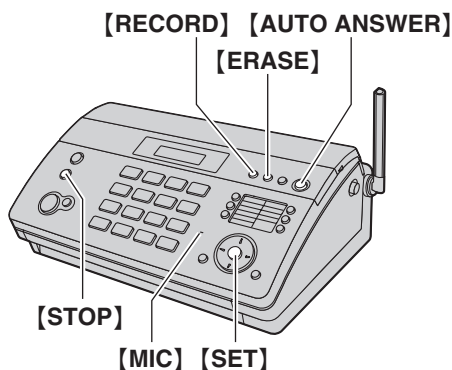

- 1 Заблаговременно установите функцию #77 на "АО/ФАКС" (стр. 54).
- 2 Нажмите **[RECORD]** 2 раза.
- 3 **[SET]**
 - Подается длинный звуковой сигнал.
- 4 Четко говорите в **[MIC]** на расстоянии около 20 см (см) от него.
- 5 Чтобы остановить запись, нажмите **[STOP]**.

Примечание:

- Вы можете изменить максимальную длительность сообщения-приветствия в режиме АО/ФАКС на 60 секунд (функция #54 на стр. 53).
 - Если вы измените настройку на 60 секунд, то в сообщении-приветствии для режима АО/ФАКС рекомендуется предложить вызывающему абоненту нажать *9 перед тем, как начать передачу факса.
 - Если вы измените настройку с 60 секунд на 16 секунд, существующее сообщение-приветствие для режима АО/ФАКС удаляется. При получении вызова

воспроизводится предварительно записанное сообщение-приветствие.

- Если вы измените максимальную продолжительность записи входящих сообщений на "ТОЛЬКО ПРИВЕТ" (стр. 47, функция #10 на стр. 50), аппарат будет отвечать на вызов существующим сообщением-приветствием, а затем прервет вызов. Перезапишите сообщение-приветствие для уведомления абонента о том, что аппарат не будет записывать входящие сообщения.

Прослушивание сообщения-приветствия

1. Заблаговременно установите функцию #77 на "АО/ФАКС" (стр. 54).
2. Нажимайте **[AUTO ANSWER]** до отображения "РЕЖИМ: АО/ФАКС".
 - Аппарат воспроизводит сообщение-приветствие для режима АО/ФАКС.

7.1.1 Удаление вашего сообщения-приветствия

- 1 Заблаговременно установите функцию #77 на "АО/ФАКС" (стр. 54).
- 2 Нажмите **[ERASE]** 2 раза.
- 3 **[SET]**
 - Чтобы отменить удаление, нажмите **[STOP]**.
- 4 **[SET]**

Примечание:

- Если вы удалите собственное сообщение-приветствие для режима АО/ФАКС, то при получении вызова автоматически воспроизводится предварительно записанное сообщение.

7.2 Прослушивание записанных сообщений

Если аппарат записал новые голосовые сообщения:

- Когда режим автоответа включен, индикатор **[AUTO ANSWER]** мигает.
- На дисплее основного блока мигает общее число записанных сообщений.

7.2.1 Для воспроизведения сообщений

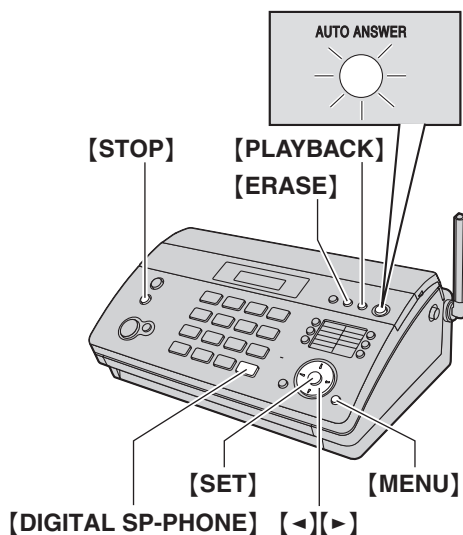

Нажмите **[PLAYBACK]**.

- Воспроизводятся только новые сообщения.
- После воспроизведения всех новых сообщений индикатор **[AUTO ANSWER]** перестает мигать, но продолжает гореть, если включена функция автоматического ответа. Если в этот момент вы нажмете **[PLAYBACK]**, воспроизводятся все записанные сообщения.

7.2.2 Функции, полезные во время воспроизведения

Повторное воспроизведение сообщения

Нажмите **[<-]** при прослушивании сообщения.

- Если вы нажмете **[<-]** в течение 5 секунд после начала сообщения, воспроизводится предыдущее сообщение.
- Для воспроизведения какого-либо определенного сообщения нажмите **[<-]** или **[>-]** и найдите сообщение, которое вы хотите прослушать.

Пропуск сообщения

Нажмите **[>-]** для воспроизведения следующего сообщения.

Речевая метка времени/дня недели

Во время воспроизведения аппарат сообщает день недели и время записи каждого сообщения.

Если вы подключили услугу идентификации вызывающего абонента

Во время воспроизведения можно сделать обратный вызов на отображаемое имя или номер с помощью основного блока.

1. Во время воспроизведения нажмите **[MENU]**.
 - Основной блок прекращает воспроизведение.
 - Если телефонный номер редактировать не нужно, перейдите к шагу 3.
2. Отредактируйте телефонный номер (стр. 30).
3. **KX-FC965:**
Снимите трубку или нажмите **[DIGITAL SP-PHONE]**.
- KX-FC968:**
[DIGITAL SP-PHONE]

7.2.3 Удаление записанных сообщений

Удаление определенного сообщения

Нажмите **[ERASE]** при прослушивании сообщения, которое вы хотите удалить.

Удаление всех сообщений

1. Нажмите **[ERASE]**, когда аппарат находится в режиме ожидания.
2. **[SET]**
 - Чтобы отменить удаление, нажмите **[STOP]**.
3. **[SET]**

7.3 Сообщение для других или для себя

Чтобы оставить сообщение частного характера для других или для себя, можно записать голосовое напоминание. Записанные сообщения считаются новыми сообщениями.

- 1 **[RECORD] → [SET]**
 - Подается длинный звуковой сигнал.
- 2 Четко говорите в **[MIC]** на расстоянии около 20 см (cm) от него.
- 3 Чтобы остановить запись, нажмите **[STOP]**.

Примечание:

- Если вы записываете более 3 минут, аппарат прекращает запись.

7.4 Использование автоответчика с беспроводной трубки

Максимальное время записи сообщения-приветствия составляет 16 секунд (по умолчанию) или 60 секунд.

Полезный совет:

- О включении режима АО/ФАКС с помощью беспроводной трубки см. стр. 41.

Важно:

- **Единовременный доступ к автоответчику (прослушивание сообщений, запись приветственного сообщения и т.п.) может выполнить только 1 пользователь.**
- **Если вызывающие абоненты оставляют сообщения, аппарат записывает день недели и время каждого сообщения. Убедитесь, что дата и время установлены правильно (стр. 20).**

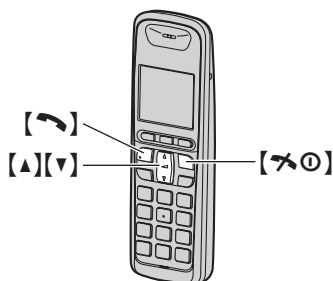

7.4.1 Запись собственного приветственного сообщения

- 1
- 2 “Автоответчик” → **OK**
- 3 “Приветствие” → **OK**
- 4 “Нач. запись” → **OK**
- 5 “Да” → **OK**
 - Держа беспроводную трубку на расстоянии приблизительно 20 см (ст), отчетливо говорите в микрофон.
- 6 Чтобы остановить запись, нажмите . → **[✎]**

Прослушивание сообщения-приветствия

- 1.
2. “Автоответчик” → **OK**
3. “Приветствие” → **OK**
4. “Восп. Привет.” → **OK** → **[✎]**

Чтобы удалить ваше приветственное сообщение

Чтобы использовать предварительно записанное приветственное сообщение после того, как вы записали собственное приветственное сообщение, необходимо удалить собственное приветственное сообщение.

- 1.
2. “Автоответчик” → **OK**

3. “Приветствие” → **OK**
4. “По умолч.” → **OK** 2 раза
5. **[✎]**

Использование предварительно записанных приветственных сообщений

В аппарате предварительно записаны 2 приветственных сообщения:

- Если вы удалили или не записали собственное приветственное сообщение, аппарат воспроизводит для вызывающих абонентов предварительно записанное приветственное сообщение, предлагающее абонентам оставить свое сообщение.
- Если продолжительность записи сообщения (стр. 47) установлена на значение “Приветствие”, сообщения вызывающих абонентов не записываются, и аппарат воспроизводит другое предварительно записанное приветственное сообщение, предлагающее абонентам позвонить еще раз.

7.4.2 Прослушивание записанных сообщений

Если записаны новые сообщения, на дисплее беспроводной трубки отображается с общим числом новых сообщений.

- 1
- 2 “Автоответчик” → **OK**
- 3 “Восп. Нов Сообщ” или “Восп. Все Сообщ” → **OK**
- 4 По окончании нажмите **[✎]**.

Примечание:

- Чтобы переключиться на динамик, нажмите **[↶]**.
- Если на дисплее отображается “Автоотв Полн”, то и общее число новых сообщений не отображаются.

Повторное воспроизведение сообщения

Нажмите **[1]** при прослушивании сообщения.

- Если **[1]** нажать в течение первых 5 секунд воспроизведения сообщения, воспроизводится предыдущее сообщение.

Пропуск сообщения

Нажмите **[2]** для воспроизведения следующего сообщения.

Остановка воспроизведения

Нажмите .

Если вы подключили услугу идентификации вызывающего абонента

Если получена информация о вызывающем абоненте, можно сделать обратный вызов во время прослушивания сообщения.

1. Во время воспроизведения нажмите .
2. “Набрать Номер” → **OK**

Примечание:

Для редактирования номера перед обратным вызовом;

1. Во время воспроизведения нажмите .
2. “Редакт. и Вызов” → **OK**
3. Исправьте номер. → **[↶]**

7.4.3 Удаление записанных сообщений

Удаление определенного сообщения

Нажмите **[*][4]** при прослушивании сообщения, которое вы хотите удалить.

Удаление всех сообщений

1. 
2. “Автоответчик” → **OK**
3. “Удалить Все” → **OK**
4. “Да” → **OK** → **[*]0**

7.4.4 Работа с прямыми командами

Автоответчиком можно управлять, не перемещаясь по меню, а нажимая клавиши набора номера. Чтобы использовать следующие команды, нажмите  → “Автоответчик” → **OK**

Клавиша	Прямые команды
[▲] или [▼]	Регулировать громкость громкоговорителя или динамика (во время воспроизведения)
[1]	Повторить сообщение (во время воспроизведения) ^{*1}
[2]	Пропустить сообщение (во время воспроизведения)
[3]	Войти в меню “Настр.”
[4]	Воспроизвести новые сообщения
[5]	Воспроизвести все сообщения
[6]	Воспроизвести приветственное сообщение
[7][6]	Записать приветственное сообщение
[8]	Включает режим автоответа
[9] или 	Остановить запись Остановить воспроизведение
[0]	Выключает режим автоответа
[*][4]^{*2}	Удалить сообщение, воспроизводимое в данный момент
[*][5]	Удалить все сообщения
[*][6]	Удалить приветственное сообщение ^{*3}

*1 При нажатии в течение первых 5 секунд сообщения воспроизводится предыдущее сообщение.

*2 Удаление можно также выполнить следующим образом:

X → “Да” → **OK**

*3 Аппарат выполняет переключение на предварительно записанное приветственное сообщение.

7.4.5 Программирование автоответчика

Для того, чтобы включить код дистанционного управления

Для дистанционного управления автоответчиком необходимо вводить 3-х значный код удаленного доступа. Этот код предохраняет ваши сообщения от дистанционного прослушивания посторонними лицами.

Важно:

- Для дистанционного управления автоответчиком сначала необходимо задать код удаленного доступа.

1. 
2. “Автоответчик” → **OK**
3. “Настр.” → **OK**
4. “Код Доступа” → **OK**
5. Чтобы включить дистанционное управление, введите нужный код удаленного доступа из 3-х цифр.
 - Чтобы отключить дистанционное управление, нажмите **[*]**.
6. **OK** → **[*]0**

Примечание:

- Кроме того, эту функцию можно запрограммировать с помощью основного блока (функция #11 на стр. 50).

Изменение числа звонков в режиме АО/ФАКС

Можно изменить количество звонков аппарата “Число Звонков”, подаваемых аппаратом до ответа на вызов. Можно выбрать от 2 до 7 звонков или “Авто”.
Установка по умолчанию: “2 Звонк.”.

“Авто”: автоответчик аппарата отвечает после 2-го звонка, если записаны новые сообщения, или после 5-го звонка, если новых сообщений нет. Если вы звоните на свой телефон, чтобы прослушать новые сообщения (стр. 48), 3-й звонок телефона дает вам понять, что новых сообщений нет.

1. 
2. “Автоответчик” → **OK**
3. “Настр.” → **OK**
4. “Число Звонков” → **OK**
5. Выберите нужную установку. → **OK** → **[*]0**

Примечание:

- Кроме того, эту функцию можно запрограммировать с помощью основного блока (функция #06 на стр. 49).

Изменение максимальной продолжительности записи для входящих сообщений

Можно изменить максимальную продолжительность записи сообщений, назначенную для каждого вызывающего абонента. Можно также выбрать “Приветствие”, что позволяет аппарату приветствовать вызывающих абонентов, но не записывать сообщения. Установка по умолчанию: “3 Мин”.

1. 
2. “Автоответчик” → **OK**
3. “Настр.” → **OK**
4. “Время Записи” → **OK**

7. Автоответчик

5. Выберите нужную установку. → **OK** → **[*0]**

Примечание:

- При выборе “Приветствие”:
 - Если вы не записали собственное приветственное сообщение, аппарат воспроизводит только предварительно записанное приветственное сообщение, предлагая абонентам позвонить еще раз позднее.
 - Если вы используете собственное сообщение, запишите только приветственное сообщение, предлагающее абонентам позвонить еще раз позднее (стр. 46).
- Кроме того, эту функцию можно запрограммировать с помощью основного блока (функция #10 на стр. 50).

7.5 Операции с удаленного терминала

Важно:

- Предварительно запрограммируйте код дистанционного управления (стр. 47 или функция #11 на стр. 50).
- Перед уходом установите ваш аппарат на режим АО/ФАКС (стр. 41).
- Для дистанционных операций используйте телефон с тональным набором.

7.5.1 Сводка по дистанционному управлению

- 1 Позвоните на ваш аппарат.
 - 2 Введите код дистанционного управления во время или после сообщения-приветствия в режиме АО/ФАКС.
 - 3 Если есть новые записанные сообщения
 1. Подается длинный звуковой сигнал.
 2. Короткий сигнал подается до восьми раз.
 - Сигналы указывают число новых сообщений.
 3. Воспроизводятся новые сообщения.
- Если новых сообщений нет**
1. Подается один длинный сигнал (короткий сигнал не подается).
 2. Нажмите **[5]**.
 3. Воспроизводятся все записанные сообщения.
- 4 Чтобы закончить дистанционное управление, нажмите **[9]**, а затем повесьте трубку.

7.5.2 Дистанционное управление с помощью дистанционных команд

- 1 Позвоните на ваш аппарат.
- 2 Введите код дистанционного управления во время или после сообщения-приветствия в режиме АО/ФАКС.
- 3 Введите дистанционную команду в течение 10 секунд.

Примечание:

- Нажимайте клавиши твердо.

Клавиша	Дистанционная команда
[1]	Повторяет сообщение (во время воспроизведения) ^{*1}
[2]	Пропускает сообщение (во время воспроизведения)
[4]	Воспроизводит новые сообщения
[5]	Воспроизводит все сообщения
[6]	Воспроизводит сообщение-приветствие ^{*2}
[7]	Записывает сообщение-приветствие
[9]	Прекращает текущую операцию ^{*3}
[0]	Выключает режим автоответа
[*][4]	Удаляет конкретное сообщение (во время воспроизведения)
[*][5]	Удаляет все сообщения
[*][6]	Удаляет сообщение-приветствие (во время воспроизведения сообщения-приветствия)
[*][#]	Заканчивает дистанционное управление
[#]	Пропускает сообщение-приветствие

*1 Если сделать это в течение первых 5 секунд воспроизведения сообщения, предыдущее сообщение воспроизводится повторно.

*2 Этой команды нет среди голосовых указаний.

*3 Чтобы возобновить операцию, нажмите командную клавишу в течение 10 секунд.

Запись сообщения-отметки

После воспроизведения сообщений вы можете оставить дополнительное сообщение.

1. Дождитесь трех сигналов, обозначающих окончание дистанционной операции.
2. Подождите примерно 10 секунд.
3. Прослушайте голосовое указание и/или 1 звуковой сигнал.
4. Оставьте сообщение.

8.1 Программирование основного блока

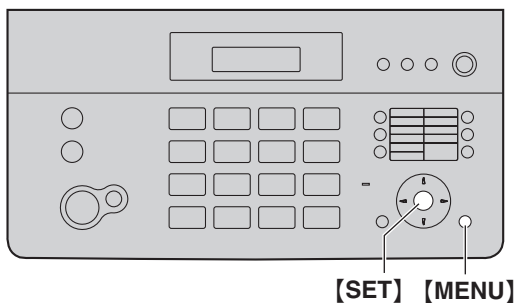

1. **[MENU]**
2. Нажмите **[#]** и введите 2-значный код (от стр. 49 до стр. 55).
3. Нажмите соответствующую команду для отображения нужной настройки.
 - В зависимости от функции этот шаг может быть несколько иным.
4. **[SET]**
5. Для окончания программирования нажмите **[MENU]**.

8.1.1 Основные функции

Функция	Код функции	Описание
Установка даты и времени ^{*1}	[#][0][1]	Введите дату и время, используя клавиатуру набора номера. Подробнее см. стр. 21.
Установка логотипа	[#][0][2]	Введите ваш логотип, используя клавиатуру набора номера. Подробнее см. стр. 21.
Установка вашего телефонного номера факса	[#][0][3]	Введите ваш номер факса, используя клавиатуру набора номера. Подробнее см. стр. 22.
Печать отчета об отправке	[#][0][4]	[0] “ВЫКЛ.” (по умолчанию): отчеты об отправке не распечатываются. [1] “ВКЛ.”: отчет об отправке распечатывается после каждой передачи факса. [2] “ОШИБКА”: отчет об отправке распечатывается только при неудачной передаче факса.
Изменение числа звонков в режиме ТОЛЬКО ФАКС	[#][0][6]	[2] “2” (по умолчанию) [3] “3” [4] “4” [5] “5” [6] “6” [7] “7” [8] “8” [9] “9” Примечание: • Заблаговременно установите функцию #77 на “ТОЛЬКО ФАКС” (стр. 54).
Изменение числа звонков в режиме АО/ФАКС ^{*1}	[#][0][6]	[0] “АВТО” [2] “2” (по умолчанию) [3] “3” [4] “4” [5] “5” [6] “6” [7] “7” Примечание: • Заблаговременно установите функцию #77 на “АО/ФАКС” (стр. 54). • Кроме того, можно запрограммировать эту функцию с помощью беспроводной трубки (стр. 41).

8. Программируемые функции

Функция	Код функции	Описание
Изменение максимальной продолжительности записи для входящих сообщений*1	[#][1][0]	[1] “1 МИН” [2] “ТОЛЬКО ПРИВЕТ”: аппарат воспроизводит сообщение-приветствие, но не записывает никаких входящих сообщений. [3] “3 МИН” (по умолчанию) Примечание: • Кроме того, можно запрограммировать эту функцию с помощью беспроводной трубки (стр. 47).
Установка кода дистанционного управления*1	[#][1][1]	1. [MENU] → [#][1][1] 2. Чтобы включить функцию дистанционного управления, введите 3-значный код дистанционного управления. • Чтобы отключить функцию дистанционного управления, нажмите [*]. 3. [SET] → [MENU] Примечание: • Кроме того, можно запрограммировать эту функцию с помощью беспроводной трубки (стр. 47).
Установка режима набора номера (для основного блока и беспроводной трубки)	[#][1][3]	Если не удастся делать вызовы, измените эту установку в соответствии с услугой, предоставляемой телефонной компанией. [1] “ИМПУЛЬСНЫЙ” (по умолчанию): для набора номера в дисковом/импульсном режиме. [2] “ТОНАЛЬНЫЙ”: для тонального набора.
Установка тона звонка для внешних вызовов*2	[#][1][7]	[1] “ТОН ЗВОНКА 1” (по умолчанию) [2] “ТОН ЗВОНКА 2” [3] “ТОН ЗВОНКА 3” [4] “ТОН ЗВОНКА 4” [5] “ТОН ЗВОНКА 5” [6] “ТОН ЗВОНКА 6”

*1 Если эта настройка изменена с помощью основного блока, эта настройка для беспроводной трубки будет также изменена, и наоборот.

*2 Эту настройку можно изменять отдельно для основного блока и беспроводной трубки.

– Об установке тона звонка для внешних вызовов в беспроводной трубке см. стр. 56.

8.1.2 Функции для опытного пользователя

Функция	Код	Описание
Установка автоматической печати журнала	[#][2][2]	[0] “ВЫКЛ. ”: аппарат не распечатывает общий отчет, но сохраняет записи последних 30 сеансов приема и отправки факсов. [1] “ВКЛ. ” (по умолчанию): аппарат автоматически распечатывает общий отчет после каждых 30 новых сеансов приема и отправки факсов (стр. 33).
Режим международной связи	[#][2][3]	Если вы не можете отправить факс по международной связи, даже если номер правильный, и линия подсоединена, включите эту функцию до начала отправки факса. Эта функция повышает надежность передачи за счет уменьшения ее скорости. [0] “ВЫКЛ. ”: отключает эту функцию. [1] “СЛ ФАКС”: эта установка начинает действовать только для следующей попытки передачи факса. После передачи аппарат возвращается к предыдущей установке. [2] “ОШИБКА” (по умолчанию): если при предыдущей передаче факса произошел сбой, и вы хотите отправить документ повторно. Примечание: • Плата за телефонную связь может оказаться более высокой, чем обычно.

Функция	Код	Описание
Отправка факса в указанное время	【#】[2][5]	<p>Данная функция позволяет передавать факсы в льготное время и таким образом снизить стоимость услуг связи. Функцию можно установить на включение до наступления нужного времени (до 24 часов).</p> <p>【0】 “ВКЛ.” (по умолчанию) 【1】 “вкл.”</p> <p>Чтобы отправить документ:</p> <ol style="list-style-type: none"> 1. Вставьте документ. 2. При необходимости нажмите 【+】 или 【-】 несколько раз для выбора нужного разрешения (стр. 33). 3. 【MENU】 → 【#】[2][5] 4. Нажмите 【1】 для выбора “вкл.”. → 【SET】 5. Наберите номер факса. → 【SET】 6. Введите время начала передачи. <ul style="list-style-type: none"> • Если выбран 12-часовой формат времени (стр. 20), нажимайте 【*】. чтобы выбрать AM или PM. • Если выбран 24-часовой формат времени (стр. 20), время устанавливается в 24-часовом формате. 7. 【SET】 → 【MENU】 <p>Примечание:</p> <ul style="list-style-type: none"> • Для отмены после программирования нажмите 【STOP】, а затем 【SET】.
Установка автоматической печати списка вызывающих абонентов	【#】[2][6]	<p>【0】 “ВКЛ.” (по умолчанию): список вызывавших абонентов не распечатывается автоматически, но основной блок сохраняет записи с информацией о последних 50 звонивших абонентах.</p> <p>【1】 “вкл.”: список вызывавших абонентов автоматически распечатывается каждый раз после регистрации основным блоком 50 звонивших абонентов (стр. 29).</p>
Выбор режима идентификации вызывающего абонента*1	【#】[2][7]	<p>【1】 “АВТО” (по умолчанию): услуга Caller ID или АОН выбирается автоматически.</p> <p>【2】 “ВКЛ. АОН”: используется услуга АОН.</p> <p>【3】 “CALLER ID”: используется услуга Caller ID.</p> <p>【4】 “ВКЛ. АОН”: услуга АОН выключена.</p> <p>Примечание:</p> <ul style="list-style-type: none"> • Кроме того, можно запрограммировать эту функцию с помощью беспроводной трубки (стр. 28).
Выбор количества цифр идентификации вызывающего абонента (только пользователи АОН)*1	【#】[2][9]	<p>Для выбора количества цифр идентификации вызывающего абонента на дисплее для отображения.</p> <p>【4】 “4” 【5】 “5” 【6】 “6” 【7】 “7” (по умолчанию)</p> <p>Примечание:</p> <ul style="list-style-type: none"> • Кроме того, можно запрограммировать эту функцию с помощью беспроводной трубки (стр. 31).
Регулировка времени	【#】[3][3]	<p>При помощи этой функции настройки даты и времени аппарата будут автоматически корректироваться при получении информации о вызывающем абоненте (только у пользователей услуги Caller ID).</p> <p>【1】 “АВТО”: настройки даты и времени аппарата будут автоматически корректироваться.</p> <p>【2】 “РУЧН” (по умолчанию): отключает эту функцию.</p>

8. Программируемые функции

Функция	Код	Описание
Прием документов, размер которых больше обычного	[*][3][6]	<p>Позволяет немного уменьшить изображение факса при печати, чтобы полученный документ был примерно того же размера, что и оригинальный документ.</p> <p>[0] “ВЫКЛ. ”: отключает эту функцию. Изображение полученного факса печатается в том же размере, что и оригинальное изображение.</p> <p>[1] “вкл. ” (по умолчанию): при печати размер изображения полученного факса печатается немного меньше, чем размер оригинального изображения.</p> <p>Примечание:</p> <ul style="list-style-type: none"> К отпечатанным документам добавляется небольшое поле, и поэтому, если эта функция выключена, полученный документ будет немного длиннее оригинального документа.
Изменение контрастности ЖК-дисплея ^{*2}	[*][3][9]	<p>[1] “НОРМАЛ. ” (по умолчанию)</p> <p>[2] “ТЕМНЕЕ”</p>
Изменение кода включения факса	[*][4][1]	<p>Если для получения факсов вы намерены использовать дополнительный телефон (стр. 39), включите эту функцию и задайте код включения.</p> <p>[0] “ВЫКЛ. ”</p> <p>[1] “вкл. ” (по умолчанию)</p> <ol style="list-style-type: none"> [MENU] → [*][4][1] Нажмите [1] для выбора “вкл. ”. → [SET] Введите код от 2 до 4 цифр, используя 0-9, [*] и [*]. <ul style="list-style-type: none"> По умолчанию установлен код “*#9”. [SET] → [MENU]
Установка предупреждения о приеме в память	[*][4][4]	<p>Для подачи звукового сигнала, если полученный документ сохраняется в памяти вследствие какой-либо неполадки.</p> <p>[0] “ВЫКЛ. ”: отключает эту функцию.</p> <p>[1] “вкл. ” (по умолчанию): вы слышите звуковые сигналы.</p> <p>Примечание:</p> <ul style="list-style-type: none"> Длинные гудки продолжаются до тех пор, пока вы не устраните неполадку и не убедитесь, что в аппарате достаточно бумаги для печати сохраненного документа.
Установка дружелюбного приема	[*][4][6]	<p>Для автоматического получения факса, когда при ответе на вызов вы слышите тональный сигнал вызывающего факса (длинный звуковой сигнал).</p> <p>[0] “ВЫКЛ. ”: для приема факса необходимо нажать [FAX/START].</p> <p>[1] “вкл. ” (по умолчанию): для приема факса не нужно нажимать [FAX/START].</p>
Выбор языка меню ^{*2}	[*][4][8]	<p>Сообщения на дисплее и отчеты будут отображаться на выбранном языке.</p> <p>[1] “АНГЛИЙСКИЙ”: используется английский язык.</p> <p>[2] “РУССКИЙ” (по умолчанию): используется русский язык.</p> <p>[3] “УКРАИНСКИЙ”: используется украинский язык.</p> <ol style="list-style-type: none"> [MENU] → [*][4][8] Нажмите [1]–[3] для выбора нужного языка. → [SET] → [MENU] <p>FOR ENGLISH USERS: If you want to change the language setting to English, proceed as follows.</p> <ol style="list-style-type: none"> [MENU] → [*][4][8] Press [1] to select English. → [SET] → [MENU]
Выбор голосовых указаний	[*][5][0]	<p>Голосовые указания подаются на выбранном языке.</p> <p>[1] “АНГЛИЙСКИЙ”: используется английский язык.</p> <p>[2] “РУССКИЙ” (по умолчанию): используется русский язык.</p>

Функция	Код	Описание
Настройка звукового сигнала и тональных сигналов нажатия клавиш*2	[#][5][2]	<p>Если не нужно, чтобы при наборе номера или нажатии клавиш воспроизводились тональные сигналы нажатия клавиш, включая тональные сигналы подтверждений и звуковые сигналы об ошибках, отключите эту функцию.</p> <p>[0] “ВЫКЛ. ”: отключает эту функцию. [1] “ВКЛ. ” (по умолчанию): включает воспроизведение звуковых сигналов об ошибках и тональных сигналов нажатия клавиш.</p> <p>Примечание:</p> <ul style="list-style-type: none"> • Даже если эта функция выключена “ВЫКЛ. ”, аппарат воспроизводит звуковые сигналы в следующих случаях: <ul style="list-style-type: none"> – включение установки оповещения о приеме в память (функция #44 на стр. 52). – открыта задняя крышка.
Изменение продолжительности сообщения-приветствия в режиме АО/ФАКС	[#][5][4]	<p>[1] “16С” (по умолчанию): максимальная продолжительность сообщения-приветствия составляет 16 секунд. [2] “60С”: максимальная продолжительность сообщения-приветствия составляет 60 секунд. Подробнее см. стр. 44.</p>
Установка контрастности печати	[#][5][7]	<p>Позволяет настроить плотность печати полученных или копируемых документов.</p> <p>[1] “НОРМАЛ. ” (по умолчанию): нормальная контрастность. [2] “ТЕМНЕЕ”: более темная контрастность.</p>
Установка контрастности сканирования	[#][5][8]	<p>Для отправки или копирования документа с блеклым или темным текстом установите эту функцию до передачи или копирования.</p> <p>[1] “НОРМАЛ. ” (по умолчанию): используется для нормального текста. [2] “СВЕТЛЫЙ”: используется для темного текста. [3] “ТЕМНЕЕ”: используется для блеклого текста.</p>
Копирование данных телефонной книги из основного блока в беспроводную трубку	[#][5][9]	<p>[1] “1 ЗАПИСЬ” (по умолчанию) [2] “ВСЕ ЗАПИСИ” Подробнее см. стр. 61.</p>
Контроль входящего вызова	[#][6][7]	<p>Для прослушивания входящего вызова через громкоговоритель, когда автоответчик записывает сообщение.</p> <p>[0] “ВЫКЛ. ” [1] “ВКЛ. ” (по умолчанию)</p>
Задание режима исправления ошибок (ЕСМ)	[#][6][8]	<p>Данная функция применима, если передающие/принимающие факсимильные аппараты ЕСМ-совместимы.</p> <p>[0] “ВЫКЛ. ”: отключает эту функцию. [1] “ВКЛ. ” (по умолчанию): если во время передачи/приема факса произошла ошибка, аппарат продолжает поддерживать связь.</p> <p>Примечание:</p> <ul style="list-style-type: none"> • Эту установку изменить невозможно, если в памяти находятся полученные документы.

8. Программируемые функции

Функция	Код	Описание
Установка длительности сигнала повторного вызова/Flash (для основного блока и беспроводной трубки)	【#】[7][2]	<p>Длительность сигнала повторного вызова/Flash зависит от вашей телефонной станции или главной УАТС.</p> <p>【1】 “900мс” 【2】 “700мс” (по умолчанию) 【3】 “600мс” 【4】 “400мс” 【5】 “300мс” 【6】 “250мс” 【7】 “200мс” 【8】 “160мс” 【9】 “110мс” 【*】 “100мс” 【0】 “90мс” 【#】 “80мс”</p> <p>Примечание:</p> <ul style="list-style-type: none"> Если аппарат подключен через УАТС, то эту настройку, возможно, потребуется изменить, чтобы функции УАТС (передача вызова и т.д.) работали правильно. Выясните правильные настройки на вашей УАТС.
Изменение режима приема в режиме ответа вручную	【#】[7][3]	<p>【1】 “ТЕЛ” (по умолчанию): режим телефона (стр. 39) 【2】 “ТЕЛ/ФАКС”: режим телефона/факса (стр. 40)</p>
Установка тона соединения	【#】[7][6]	<p>При частых сбоях во время отправки факсов эта функция позволяет прослушать следующие сигналы соединения: тональный сигнал факса, тональный сигнал обратного вызова и тональный сигнал занятости линии. По этим сигналам можно определить статус аппарата вашего абонента.</p> <p>【0】 “ВЫКЛ.”: отключает эту функцию. 【1】 “ВКЛ.” (по умолчанию): вы слышите тоны соединения.</p> <p>Примечание:</p> <ul style="list-style-type: none"> Если тональный сигнал обратного вызова продолжает звучать, то, возможно, факсимильный аппарат вашего абонента не является факсимильным, или же в нем закончилась бумага. Уточните у абонента. Громкость сигналов соединения не регулируется.
Изменение режима приема в режиме автоответ	【#】[7][7]	<p>【1】 “ДО/ФАКС” (по умолчанию): режим телефонного автоответчика/факса (стр. 41) 【2】 “ТОЛЬКО ФАКС”: режим только факса (стр. 41)</p>
Изменение числа звонков с задержкой в режиме ТЕЛ/ФАКС	【#】[7][8]	<p>При использовании дополнительного телефона, когда этот аппарат установлен на режим ТЕЛ/ФАКС, выберите число звонков, которое будет подавать дополнительный телефон перед тем, как аппарат ответит на вызов.</p> <p>【2】 “2” (по умолчанию) 【3】 “3” 【4】 “4” 【5】 “5” 【6】 “6” 【7】 “7” 【8】 “8” 【9】 “9”</p> <p>Подробнее см. стр. 40.</p>

Функция	Код	Описание
Сброс функций для опытного пользователя в значения по умолчанию	[*][8][0]	<p>[0] “НЕТ” (по умолчанию) [1] “ДА”</p> <p>Как сбросить функции для опытного пользователя:</p> <ol style="list-style-type: none"> 1. [MENU] → [*][8][0] 2. Нажмите [1] для выбора “ДА”. → [SET] → [SET] <p>Примечание:</p> <ul style="list-style-type: none"> • Настройки языка меню (функция #48 на стр. 52), настройки голосовых указаний (функция #50 на стр. 52) и настройки режима коррекции ошибок (функция #68 на стр. 53) не сбрасываются.

*1 Если эта настройка изменена с помощью основного блока, эта настройка для беспроводной трубки будет также изменена, и наоборот.

*2 Эту настройку можно изменять отдельно для основного блока и беспроводной трубки.

- Об установке контрастности ЖК-дисплея беспроводной трубки см. стр. 56.
- Об установке языка меню для беспроводной трубки см. стр. 56.
- Сведения об установке тональных сигналов нажатия клавиш беспроводной трубки см. на стр. 56.

8.2 Программирование беспроводной трубки

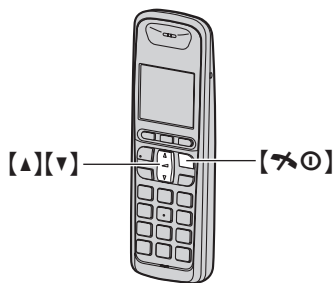

- 1.
2. Нажмите [▼] или [▲], чтобы выбрать нужное главное меню. → **OK**
3. Нажмите [▼] или [▲], чтобы выбрать нужный пункт в подменю 1. → **OK**
 - Возможно, в некоторых случаях придется выбирать из подменю 2. → **OK**
4. Нажмите [▼] или [▲], чтобы выбрать нужную установку. → **OK**
 - Этот шаг может зависеть от того, какая функция программируется.
 - Чтобы выйти из операции, нажмите [📞].

Примечание:

- О работе с другими главными меню смотрите соответствующие главы.
- Текущий пункт или настройка выделяются на дисплее.

8.2.1 Функции беспроводной трубки

Главное меню	Подменю 1	Подменю 2	Функция (настройка по умолчанию)
"Наст. Трубки"	"Настр. Даты"	"Дата/Время" ^{*1}	Дата и время: стр. 20
		"Будильник"	Установите будильник: стр. 58
	"Звонки"	"Громк." ^{*2, *3}	Громкость звонка беспроводной трубки (максимум): стр. 19
		"Звонок" ^{*2, *4, *5}	Тоны звонка для внешних вызовов ("Звонок 1")
	"Дисплей" ^{*2}	"Язык"	Язык меню дисплея ("Русский"): стр. 58
		"Контраст"	Контрастность ЖК-дисплея (Уровень 3)
	"Регист. Трубки"	–	стр. 59
	"Тон Клавиш" ^{*2, *6}	–	Включение/выключение тональных сигналов нажатия клавиш ("Вкл. ")
	"Авторазг." ^{*7}	–	Включение/выключение функции авторазговора ("Выкл. "): стр. 24
	"Голос. АОН"	–	Включение/выключение голосового АОН ("Вкл. ")
"Код Набора"	–	стр. 58	

Главное меню	Подменю 1	Подменю 2	Функция (настройка по умолчанию)
"Настр. Базы"	"АОН"	"Режим"*1	("Авто") стр. 28
		"Число Цифр"*1	("7 Цифр") стр. 31
		"Число Сигналов"	("3") стр. 31
		"Длит. Сигнала"	("140") стр. 31
		"Задерж. Сигнала"	("200") стр. 31
		"Задер 1-го Сигн"	("200") стр. 32
		"Лимит сигн. Зв."	("120 с") стр. 32
	"PIN Базы"	–	Измените PIN-код основного блока ("0000").*8 Введите текущий 4-значный PIN-код основного блока.*9 → Введите новый 4-значный PIN-код для основного блока. → OK
	"Repeater"	–	("Выкл.") стр. 59

*1 Если эта настройка изменена с помощью беспроводной трубки, эта настройка будет также изменена для основного блока, и наоборот.

*2 Эту настройку можно изменять отдельно для основного блока и беспроводной трубки.

- Об установке громкости звонка для основного блока см. стр. 20.
- Об установке тона звонка для внешних вызовов см. функцию #17 на стр. 50.
- Об установке языка меню дисплея основного блока см. функцию #48 на стр. 52.
- Об установке контрастности ЖК-дисплея основного блока см. функцию #39 на стр. 52.
- Сведения об установке тональных сигналов нажатия клавиш основного блока см. функцию #52 на стр. 53.

*3 Когда громкость звонка отключена, отображается \mathcal{L} , и беспроводная трубка не звонит при внешних вызовах.

Однако даже если громкость звонка отключена, беспроводная трубка звонит:

- на низком уровне для будильника (стр. 58) и вызовов внутренней связи (стр. 60)
- на высоком уровне при пейджинге (стр. 60)

*4 Если в качестве тона звонка вы выбрали одну из мелодий, звонок продолжает звучать в течение нескольких секунд, даже если вызывающий абонент уже повесил трубку. Когда вы ответите на вызов, может быть слышен тональный сигнал готовности, или ничего не слышно.

*5 Мелодии, предустановленные в данном изделии, используются с разрешения © 2007 Copyrights Vision Inc.

*6 Отключите эту функцию, если вы не хотели бы слышать тональные сигналы нажатия клавиш при наборе номера или нажатии любых клавиш, а также тональные сигналы подтверждений или ошибок.

*7 Чтобы просматривать информацию о вызывающем абоненте после снятия беспроводной трубки для ответа на вызов, отключите эту функцию.

*8 При изменении PIN-кода обязательно запишите новый PIN-код. Аппарат не сообщает PIN-код.

*9 Если вы забыли свой PIN-код, обратитесь в центр обслуживания Panasonic.

8. Программируемые функции

8.2.2 Настройка беспроводной трубки



Будильник

Для каждой беспроводной трубки одновременно можно установить одну из 2 настроек будильника (однократно или ежедневно). Сигнал будильника подается в течение 3 минут в заданное время.

Важно:

- Сначала установите дату и время (стр. 20).
1. 
 2. “Наст. Трубки” → **OK**
 3. “Настр. Даты” → **OK**
 4. “Будильник” → **OK**
 5. Выберите нужный параметр будильника. → **OK**

“Выкл. ” Отключает сигнал будильника. Еще раз нажмите OK , а затем  для выхода.
“Один Раз” Сигнал будильника подается однократно в заданное время. Введите нужную дату и месяц. → OK
“Ежедневно” Сигнал будильника подается ежедневно в заданное время.

6. Установите необходимое время. → **OK**
7. Выберите нужный тон сигнала будильника. → **OK** 2 раза
 - Рекомендуется выбирать тон звонка, отличный от тона, используемого для внешних вызовов.
8. 
 - Когда время будильника установлено, на дисплее, отображается .



Примечание:

- Можно перейти к шагу 4, нажав  в режиме ожидания.
- Чтобы выключить сигнал будильника, нажмите любую клавишу набора или же поместите беспроводную трубку на основной блок или в зарядное устройство.
- Если беспроводная трубка используется, сигнал будильника не будет звучать до тех пор, пока беспроводная трубка не будет переключена в режим ожидания.
- Если выбрать “Один Раз”, установка изменяется на “Выкл. ” после подачи сигнала будильника.





Язык меню дисплея

Важно:

- Если после первой установки батарей отображается диалог выбора языка, выполните шаг 5.





1. 
2. “Наст. Трубки” → **OK**
3. “Дисплей” → **OK**
4. “Язык” → **OK**
5. Выберите нужный язык. → **OK** → 

Примечание:

- Если вы выбрали неизвестный язык, нажмите , , нажмите  3 раза, нажмите **OK**, нажмите  2 раза, нажмите **OK** 2 раза, выберите нужный язык, а затем нажмите **OK**. Нажмите .

FOR ENGLISH USERS:

If you want to change the language setting to English, proceed as follows.

1.  → 
2. Press  3 times. → **OK**
3. Press  2 times. → **OK** 2 times
4. Select English. → **OK** → 

Междугородный код



Если необходимо набрать специальный междугородный код, чтобы сделать вызов с использованием телефонных услуг определенного оператора связи/телефонной компании, то междугородный код можно сохранить заранее и набрать, просто нажав и удержав  во время набора номера телефона.

Важно:



- Чтобы использовать эту функцию, междугородный код необходимо сохранить заранее.

Пример: Если междугородный код “098”, и  нажата и удержана до набора “12345”, то аппарат набирает “09812345” автоматически.



Назначение номера междугородного кода

1. 
2. “Наст. Трубки” → **OK**
3. “Код Набора” → **OK**
4. Введите нужный междугородный код (макс. 24 цифры). → **OK** 2 раза
5. 

Как делать вызовы, используя междугородный код При ручном наборе:

1. Возьмите беспроводную трубку, а затем нажмите и удерживайте 
 - Отображается сохраненный междугородный код.
2. Наберите телефонный номер вручную.
3.  или 

При наборе из телефонной книги или из списка вызывавших абонентов:

1. Отобразите нужный телефонный номер в телефонной книге или в списке вызывавших абонентов.
2. Нажмите и удерживайте 
 - Сохраненный междугородный код отображается перед номером телефона.
3.  или 

9.1 Работа с несколькими аппаратами

9.1.1 Дополнительные беспроводные трубки

На одном основном блоке можно зарегистрировать до 6 беспроводных трубок. Например, дополнительные беспроводные трубки позволяют выполнять вызовы внутренней связи для второй беспроводной трубки в то время, как третья беспроводная трубка занята внешним вызовом.

Важно:

- Модель дополнительной беспроводной трубки, рекомендованная для использования с этим аппаратом, упомянута на стр. 4. Если используется другая модель беспроводной трубки, то некоторые операции (настройки беспроводной трубки, настройки основного блока и т.д.) могут оказаться недоступными.

9.2 Регистрация беспроводной трубки на основном блоке

Поставляемая беспроводная трубка и основной блок предварительно зарегистрированы. Если по какой-либо причине беспроводная трубка не зарегистрирована на основном блоке (например, Ψ мигает, даже если беспроводная трубка находится рядом с основным блоком), зарегистрируйте беспроводную трубку повторно. После приобретения дополнительной беспроводной трубки зарегистрируйте ее на основном блоке. Убедитесь в том, что дополнительная беспроводная трубка включена. Если беспроводная трубка не включена, нажмите и удерживайте $[\Psi \odot]$ несколько секунд, чтобы включить ее.

- 1 
- 2 “Наст. Трубки” → **OK**
- 3 “Регист. Трубки” → **OK**
- 4 Нажмите и удерживайте **[LOCATOR]** на основном блоке приблизительно 3 секунды, пока не зазвучит сигнал регистрации.
 - Если все зарегистрированные беспроводные трубки начинают звонить, нажмите эту же кнопку для прекращения звонков. Затем повторите этот шаг.
 - После нажатия **[LOCATOR]** процедура регистрации должна быть закончена в течение 1 минуты.
- 5 Дождитесь, пока отобразится “PIN Базы”, затем введите PIN-код основного блока (по умолчанию: “0000”), а затем нажмите **OK**.
 - Если вы забыли свой PIN-код, обратитесь в центр обслуживания Panasonic.
 - Если беспроводная трубка зарегистрирована успешно, Ψ перестает мигать. Если включены тональные сигналы нажатия клавиш (стр. 56), звучит тон подтверждения.

Примечание:

- Перед первым включением дополнительной беспроводной трубки заряжайте ее аккумуляторные батареи не менее 7 часов.

- При приобретении дополнительной беспроводной трубки обратитесь к инструкции по установке дополнительной беспроводной трубки для регистрации.

9.2.1 Сброс регистрации беспроводной трубки

Беспроводная трубка может отменить свою собственную регистрацию (или регистрацию другой беспроводной трубки), сохраненную в основном блоке. Это позволяет беспроводной трубке завершить беспроводное соединение с системой.

- 1 
- 2 “Настр. Базы” → **OK**
- 3 **[3][3][5]**
- 4 “Отмена Трубки” → **OK**
 - Отображаются номера всех беспроводных трубок, зарегистрированных на основном блоке.
- 5 Выберите беспроводную трубку (трубки), которые необходимо отменить, нажимая нужный номер беспроводной трубки. → **OK**
 - Номер (номера) выбранной беспроводной трубки мигает.
 - Чтобы отменить номер выбранной беспроводной трубки, нажмите этот номер еще раз.
- 6 “Да” → **OK**
 - При удалении каждого номера беспроводной трубки звучит тон подтверждения.
 - При отмене собственной регистрации беспроводная трубка не подает звукового сигнала.

7 $[\Psi \odot]$

9.2.2 Увеличение зоны действия основного блока

Зону действия сигнала основного блока можно увеличить, используя DECT-ретранслятор. Пользуйтесь только DECT-ретрансляторами Panasonic. Информацию по аксессуарам см. на стр. 4.

Подробнее об этом можно узнать у регионального дилера Panasonic.

Важно:

- Прежде чем регистрировать ретранслятор на основном блоке, необходимо включить режим ретранслятора.
- Не используйте более одного ретранслятора одновременно.

Установка режима ретранслятора

- 1 
2. “Настр. Базы” → **OK**
3. “Repeater” → **OK**
4. “Вкл.” или “Выкл.” → **OK** → $[\Psi \odot]$

Примечание:

- После того, как режим ретранслятора включен или выключен, на беспроводной трубке быстро мигает Ψ . Это нормальное явление, и беспроводную трубку можно использовать после того, как Ψ перестанет мигать.

9.3 Внутренняя связь



Вызовы внутренней связи можно делать между беспроводной трубкой и основным блоком, а также между 2 беспроводными трубками. С основного блока можно выполнять вызов всех беспроводных трубок одновременно.

Примечание:

- Если вы получили внешний вызов в момент разговора по вызову внутренней связи, вы услышите тоны прерывания. Чтобы ответить на вызов, нажмите **[*0]**, а затем нажмите **[↶]**.
- Во время поискового вызова беспроводная трубка, вызов которой выполняется, подает звуковой сигнал в течение 1 минуты.

9.3.1 Как делать вызовы внутренней связи

С помощью беспроводной трубки

- 1  → 
- 2 Для выполнения вызова основного блока нажмите **[0]**.
Для выполнения вызова другой беспроводной трубки нажмите номер нужной беспроводной трубки.
 - Основной блок или беспроводная трубка, вызов которой выполняется, подает звуковой сигнал в течение 1 минуты.
 - Чтобы остановить вызов, нажмите **[*0]**.
- 3 Когда абонент, вызов которого выполняется, отвечает, говорите в беспроводную трубку.
- 4 Чтобы завершить вызов внутренней связи, нажмите **[*0]**.

С помощью основного блока

- 1 **[INTERCOM]**
- 2 Для выполнения вызова одной беспроводной трубки нажмите номер нужной беспроводной трубки.
Для выполнения вызова всех беспроводных трубок нажмите **[0]**.
 - Беспроводные трубки, вызов которых выполняется, подают звуковой сигнал в течение 1 минуты.
 - Для остановки вызова нажмите **[DIGITAL SP-PHONE]** или **[INTERCOM]**.
- 3 Когда абонент, вызов которого выполняется, отвечает, говорите в **[MIC]**.
- 4 Чтобы завершить вызов внутренней связи, нажмите **[DIGITAL SP-PHONE]**, **[INTERCOM]**.

Поиск беспроводной трубки

С помощью клавиши **[LOCATOR]** **[0]** на основном блоке можно найти беспроводную трубку.

- Все зарегистрированные беспроводные трубки будут издавать звуковой сигнал в течение 1 минуты.
Для остановки пейджинга нажмите **[LOCATOR]** еще раз.

9.3.2 Ответ на вызовы внутренней связи

С помощью беспроводной трубки

При выполнении вызова беспроводной трубки она подает звуковой сигнал, и индикатор звонка быстро мигает. На

дисплее отображается номер дополнительной трубки, выполняющей вызов.

1. Нажмите **[↶]** или **[☎]**, чтобы ответить на пейджинг.
2. Чтобы завершить вызов внутренней связи, нажмите **[*0]**.

С помощью основного блока

При выполнении вызова основного блока он подает звуковой сигнал и отображает номер дополнительной трубки, выполняющей вызов.

KX-FC965:

1. Чтобы ответить на вызов, нажмите **[DIGITAL SP-PHONE]**, **[INTERCOM]** или снимите трубку.
2. Чтобы завершить вызов внутренней связи, нажмите **[DIGITAL SP-PHONE]**, **[INTERCOM]** или положите трубку.

KX-FC968:

1. Нажмите **[DIGITAL SP-PHONE]** или **[INTERCOM]**, чтобы ответить на вызов.
2. Чтобы завершить вызов внутренней связи, нажмите **[DIGITAL SP-PHONE]** или **[INTERCOM]**.

9.4 Передача вызова/конференц-связь

С помощью функции внутренней связи внешние вызовы могут передаваться между беспроводной трубкой и основным блоком, а также между 2 беспроводными трубками.

9.4.1 На основной блок или другую беспроводную трубку (с помощью беспроводной трубки)

1 Беспроводная трубка:

Во время внешнего вызова нажмите , чтобы удержать вызов.

-  мигает, указывая на удерживаемый внешний вызов.

2 Беспроводная трубка:

Для выполнения вызова основного блока нажмите **[0]**.

Для выполнения вызова другой беспроводной трубки нажмите номер нужной беспроводной трубки.

3 Основной блок (KX-FC965):

Чтобы ответить на вызов, нажмите **[DIGITAL SP-PHONE]** или снимите трубку.

Основной блок (KX-FC968):

Чтобы ответить на вызов, нажмите **[DIGITAL SP-PHONE]**.

Другая беспроводная трубка:

Нажмите **[↶]** или **[☎]**, чтобы ответить на пейджинг.

4 Беспроводная трубка:

Чтобы окончить передачу, нажмите **[*0]**.

Чтобы установить конференц-связь, нажмите **[3]**.

- Чтобы выйти из конференц-связи, нажмите **[*0]**.

Другие абоненты могут продолжать разговор.

Примечание:

- По завершении внутреннего вызова можно говорить с внешним абонентом.

Передача вызова без разговора с пользователем основного блока/пользователем другой беспроводной трубки

После шага 2, нажмите [**✕**].

- При получении внешнего вызова основной блок или другая беспроводная трубка звонят.

Примечание:

- Если пользователь другой беспроводной трубки не отвечает на вызов в течение 1 минуты, вызов вновь переводится на вашу беспроводную трубку.

9.4.2 На беспроводную трубку (с помощью основного блока)**1 Основной блок:**

Во время беседы по телефону нажмите [**INTERCOM**].

- Вызов будет переведен в режим удержания.

2 Основной блок:

Для выполнения вызова одной беспроводной трубки нажмите номер нужной беспроводной трубки.

Для выполнения вызова всех беспроводных трубок нажмите [**0**].

3 Беспроводная трубка:

Нажмите [**↶**] или [**☎**], чтобы ответить на пейджинг.

4 Основной блок (KX-FC965):

Для завершения передачи нажмите [**DIGITAL SP-PHONE**] или положите трубку.

Чтобы установить конференц-связь, нажмите [**3**].

Основной блок (KX-FC968):

Чтобы окончить передачу, нажмите [**DIGITAL SP-PHONE**].

Чтобы установить конференц-связь, нажмите [**3**].

Передача вызова без разговора с пользователем беспроводной трубки**KX-FC965:**

После шага 2 нажмите [**DIGITAL SP-PHONE**] или положите трубку.

- При получении внешнего вызова беспроводные трубки звонят.

KX-FC968:

После шага 2, нажмите [**DIGITAL SP-PHONE**].

- При получении внешнего вызова беспроводные трубки звонят.

Примечание:

- Если ответ на переданный вызов не получен в течение 60 секунд, основной блок будет звонить еще раз. Чтобы вернуться к внешнему вызову, нажмите [**DIGITAL SP-PHONE**] или снимите трубку (только в модели KX-FC965).

9.5 Копирование записей телефонной книги

Одну или все записи телефонной книги можно копировать между беспроводной трубкой и основным блоком или между 2 беспроводными трубками. Записи сохраняются в телефонной книге назначения.

9.5.1 В основной блок или в другую беспроводную трубку (с помощью беспроводной трубки)**Копирование одной записи телефонной книги**

1. Найдите нужную запись в телефонной книге беспроводной трубки (стр. 25). →
2. “Копировать” → **OK**
3. **Для копирования в основной блок** нажмите [**0**]. **Для копирования в другую беспроводную трубку** введите номер второй беспроводной трубки, в которую следует отправить запись телефонной книги первой беспроводной трубки.
 - По завершении копирования записи отображается “Завершено”.
 - Продолжение копирования другой записи “Да” → **OK** → Найдите нужную запись в телефонной книге беспроводной трубки. → **OK**
4. [**✕**]

Копирование всех записей телефонной книги

1. →
2. “Копировать Все” → **OK**
3. **Для копирования в основной блок** нажмите [**0**]. **Для копирования в другую беспроводную трубку** введите номер второй беспроводной трубки, в которую следует отправить запись телефонной книги первой беспроводной трубки.
 - После копирования всех записей отображается “Завершено”.
4. [**✕**]

9.5.2 В беспроводную трубку (с помощью основного блока)**Копирование одной записи телефонной книги**

1. [**MENU**] → [**#**][**5**][**9**]
2. Нажмите [**1**] для отображения “1 запись”. → [**SET**]
3. Введите номер беспроводной трубки, в которую следует отправить запись.
4. Нажимайте [**+**] или [**-**] для отображения необходимой записи.
5. [**SET**]
 - Чтобы копировать другую запись, повторите шаги 4 и 5.
6. По завершении копирования нажмите [**MENU**].

Копирование всех записей телефонной книги

1. **[MENU]** → **[*][5][9]**
2. Нажмите **[2]** для отображения “все записи”. → **[SET]**
3. Введите номер беспроводной трубки, в которую следует отправить запись.
4. По завершении копирования нажмите **[MENU]**.

10.1 Ввод знаков

Для ввода знаков и цифр используются клавиши набора номера. Каждой клавише набора номера назначено несколько знаков. Доступные режимы ввода знаков: Кириллица (АБВ), Цифровой (0-9), Алфавит (АВС), Греческий (АВГ), Расширенный 1 (ААА) и Расширенный 2 (SSŠ). Во всех этих режимах ввода знаков, кроме Числового, можно выбрать символ для ввода, нажимая клавишу набора номера.

- Нажмите клавишу [←] или [→] на основном блоке и [▲] или [▼] на беспроводной трубке, чтобы переместить курсор влево или вправо.
- Для ввода знаков и цифр нажимайте клавиши набора номера.
- Нажмите [STOP] на основном блоке или [C] на беспроводной трубке, чтобы удалить знак или цифру, выделенные курсором. Нажмите и удерживайте [STOP]/[C], чтобы удалить все знаки или цифры.
- Нажимайте [✖], чтобы переключаться между верхним и нижним регистрами.
- Чтобы ввести другой знак, находящийся на той же клавише набора номера, нажмите [▶] на основном блоке и [▼] на беспроводной трубке для перемещения курсора на следующую позицию, а затем нажмите соответствующую клавишу набора номера.
- Если не нажимать клавиши набора номера на беспроводной трубке в течение 5 секунд после ввода знака, знак фиксируется, и курсор перемещается вправо.

10.1.1 Режимы ввода знаков

При вводе текста можно использовать несколько режимов ввода знаков. Знаки, которые можно ввести, зависят от выбранного режима ввода.

10.1.2 Знаки, доступные в каждом режиме ввода знаков

Когда на дисплее основного блока отображается экран ввода символов:

Нажимайте [H], чтобы выбрать режим ввода знаков.

Если на дисплее беспроводной трубки отображается экран ввода символов:

[1/2] → Выберите режим ввода знаков. → [OK]

Таблица знаков кириллицы (АБВ)

[0]	[1]	[2]	[3]	[4]	[5]	[6]	[7]	[8]	[9]
Пробел 0	Пробел # & ' () * ı Ÿ , - . / 1	А Б В Г 2	Д Е Ж З 3	И Й К Л 4	М Н О П 5	Р С Т У 6	Ф Х Ц Ч 7	Ш Щ Ъ Ы 8	Ь Э Ю Я 9

Таблица ввода цифр (0-9)

[0]	[1]	[2]	[3]	[4]	[5]	[6]	[7]	[8]	[9]
0	1	2	3	4	5	6	7	8	9

Таблица знаков латинского алфавита (АВС)

[0]	[1]	[2]	[3]	[4]	[5]	[6]	[7]	[8]	[9]
Пробел 0	Пробел # & ' () * , - . / 1	А В С 2	Д Е F 3	G H I 4	J K L 5	M N O 6	P Q R S 7	T U V 8	W X Y Z 9
		a b c 2	d e f 3	g h i 4	j k l 5	m n o 6	p q r s 7	t u v 8	w x y z 9

Таблица знаков греческого алфавита (АВГ)

[0]	[1]	[2]	[3]	[4]	[5]	[6]	[7]	[8]	[9]
Пробел 0	Пробел # & ' () * , - . / 1	А В Г 2	Δ Ε Ζ 3	Η Θ Ι 4	Κ Λ Μ 5	Ν Ξ Ο 6	Π Ρ Σ 7	Τ Υ Φ 8	Χ Ψ Ω Ξ 9

10. Полезная информация

Таблица символов режима “Расширенный 1” (AĀ)

[0]	[1]	[2]	[3]	[4]	[5]	[6]	[7]	[8]	[9]
Пробел 0	Пробел # & ' () * , - . / 1	A Ā Á Ă Ä Å Ç 2	D Ę Ę É Ê Ë Ě 3	G Ğ Ğ Ħ Ĩ Ī Ĵ 4	J K L 5	M N Ń Ō Ó Ő ø 6	P Q R S Ş 7	T U Ū Ú Ŭ Ů Ű V 8	W Ű X Y ŷ Z 9
		a à á â ä å ä æ b ç 2	d e è é ê ë ě f 3	g ğ ħ ĥ ħ ĩ ĵ 4	j k l 5	m n ñ o ò ó ô õ ö ø 6	p q r s ş 7	t u ù ú û ü ű v 8	w Ű x y ŷ z 9

- Следующие знаки используются и для верхнего, и для нижнего регистров: ø Ş Ű ŷ

Таблица символов режима “Расширенный 2” (SŠŠ)

[0]	[1]	[2]	[3]	[4]	[5]	[6]	[7]	[8]	[9]
Пробел 0	Пробел # & ' () * , - . / 1	A Ā Ą Ą B C Ć Ć 2	D Ę E É Ę Ę F 3	G H I Í 4	J K L Ł Ł Ł 5	M N Ń Ō Ó Ő Ų 6	P Q R Ŕ Ŗ Š Š Š 7	T Ŧ U Ú Ŭ Ů Ű V 8	W X Y ŷ Ź Z Ž Ž Ž 9
		a á ą Ą b c Ć Ć 2	d ě e é Ę Ę f 3	g h i ĩ 4	j k l Ł Ł Ł 5	m n Ń ń o ó ő ő 6	p q r Ŕ ŕ s š Š 7	t Ŧ u ú ú Ŭ Ů ű v 8	w x y ŷ ý z Ž Ž Ž 9

- Данная таблица символов только для основного блока.
- Следующие знаки используются и для верхнего, и для нижнего регистров:

Ą Ć Ć Ę Ł Ł Ł Ń Ŕ Š Š ŷ ŷ Ž Ž Ž

11.1 Сообщения об отчетах

Для обозначения состояния передачи или приема факса аппаратом в отчете об отправке и в общем отчете печатается одно из указанных ниже сообщений (стр. 33).

Сообщение	Код	Причина и решение
СБОЙ СВЯЗИ	40-42 46-72 FF	<ul style="list-style-type: none"> ● Ошибка во время передачи или приема. Повторите попытку или уточните у абонента.
	43 44	<ul style="list-style-type: none"> ● Неисправность телефонной линии. Подключите телефонный шнур аппарата к другой телефонной розетке и повторите попытку. ● Ошибка при международной связи. Попробуйте использовать режим международной связи (функция #23, на стр. 50).
ЗАСТРЕВАНИЕ ДОКУМЕНТА	----	<ul style="list-style-type: none"> ● Удалите застрявший документ (стр. 75).
ОШИБКА В ДР. ФАКСЕ	53 54 59 70	<ul style="list-style-type: none"> ● Ошибка при приеме или передаче вследствие неполадки в факсимильном аппарате абонента. Уточните у абонента.
ФАКС ИЗ ЧЕРН. СПИСКА НЕ ПРИНЯТ	----	<ul style="list-style-type: none"> ● Функция запрета на прием нежелательных факсов аппарата отклонила прием факса.
ПАМЯТЬ ПЕРЕПОЛНЕНА	----	<ul style="list-style-type: none"> ● Память переполнена принятыми документами из-за отсутствия бумаги для печати или застревания бумаги для печати. Вставьте бумагу (стр. 7) или удалите застрявшую бумагу (стр. 75).
НЕТ ДОКУМЕНТА	----	<ul style="list-style-type: none"> ● Документ вставлен в аппарат неправильно. Вставьте документ еще раз и повторите попытку.
ФАКС АБОНЕНТА НЕ ОТВЕЧАЕТ	----	<ul style="list-style-type: none"> ● Факсимильный аппарат абонента занят или в нем закончилась бумага. Попробуйте еще раз. ● Факсимильный аппарат абонента звонил слишком много раз. Отправьте факс вручную (стр. 33). ● Ваш абонент использует не факсимильный аппарат, а какое-то иное устройство. Уточните у абонента. ● Набранный номер не обслуживается.
НАЖАТА КНОПКА “STOP”	----	<ul style="list-style-type: none"> ● Нажата кнопка [STOP], и передача или прием факса отменены.
ОК	----	<ul style="list-style-type: none"> ● Передача или прием факса завершены успешно.

11.2 Сообщения на дисплее

Для обозначения состояния аппарата на дисплее отображается одно или несколько указанных ниже сообщений.

11.2.1 Основной блок

Дисплей	Причина и решение
“ЗАНЯТО”	<ul style="list-style-type: none"> По беспроводной трубке, на которую вы пытались звонить, уже разговаривают. Вызываемая беспроводная трубка находится слишком далеко от основного блока.
“ВЫЗВАТЬ СЕРВИС”	<ul style="list-style-type: none"> Какая-то неполадка в аппарате. Обратитесь в сервисную службу.
“ПРОВЕРИТЬ ДОКУМ.”	<ul style="list-style-type: none"> Документ вставлен в аппарат неправильно. Вставьте документ правильно. При частых сбоях подачи документов прочистите ролики податчика документов (стр. 76) и повторите попытку. Длина документа превышает 600 мм (mm). Нажмите [STOP], чтобы удалить документ. Разбейте документ на два или несколько листов и повторите попытку.
“ОТКРЫТА КРЫШКА” “ПРОВЕРИТЬ БУМАГУ”	<ul style="list-style-type: none"> Открыта крышка корпуса. Закройте крышку и нажмите [FAX/START] для сброса сообщения. В аппарате закончилась бумага для печати. Вставьте бумагу для печати (стр. 7) и нажмите [FAX/START] для сброса сообщения.
“ФАКС В ПАМЯТИ”	<ul style="list-style-type: none"> О том, как распечатать документ, см. другие сообщения на дисплее. Полученные документы хранятся в памяти из-за отсутствия бумаги для печати или застревания бумаги для печати. Вставьте бумагу (стр. 7) или удалите застрявшую бумагу (стр. 75). При отключении электропитания все факсы, сохраненные в памяти, будут потеряны. Проверьте с подключенным электропитанием.
“ПАМ. ФАКСА ПОЛНА”	<ul style="list-style-type: none"> Память переполнена принятыми документами из-за отсутствия бумаги для печати или застревания бумаги для печати. Вставьте бумагу (стр. 7) или удалите застрявшую бумагу (стр. 75). При отключении электропитания все факсы, сохраненные в памяти, будут потеряны. Проверьте с подключенным электропитанием. При выполнении передачи из памяти размер документа превысил емкость памяти аппарата. Отправьте весь документ вручную.
“ПАМЯТЬ ПОЛНА”	<ul style="list-style-type: none"> Память телефонной книги основного блока заполнена. Удалите ненужные записи (стр. 27).
“ПАМ. СООБЩ. ПОЛНА”	<ul style="list-style-type: none"> В памяти не осталось места для записи голосового сообщения. Удалите ненужные сообщения (стр. 45, 47).
“ОШИБКА МОДЕМА”	<ul style="list-style-type: none"> Какая-то неполадка в модеме аппарата. Обратитесь в сервисную службу.
“ФАКС НЕ ОТВЕЧАЕТ”	<ul style="list-style-type: none"> Факсимильный аппарат абонента занят или в нем закончилась бумага. Попробуйте еще раз.
“ЗАСТРЯЛА БУМАГА” “ПРОВ. НАКОПИТЕЛЬ” ^{*1}	<ul style="list-style-type: none"> Замятие бумаги для печати. Удалите застрявшую бумагу (стр. 75). <p>^{*1} Убедитесь, что вставлен накопитель бумаги (стр. 5).</p>
“ЖДИТЕ”	<ul style="list-style-type: none"> Аппарат проверяет и инициализирует обрезчик бумаги. Подождите, пока закончится проверка.
“ОШИБКА ПОЛЛИНГА”	<ul style="list-style-type: none"> Факсимильный аппарат абонента не поддерживает поллинг. Уточните у абонента.
“ОШИБКА ЗАПИСИ”	<ul style="list-style-type: none"> Длительность записанного сообщения-приветствия составляет менее 1 секунды. Запишите более длинное сообщение.
“ПРЕВ. ВРЕМ. ДОЗВ.”	<ul style="list-style-type: none"> Факсимильный аппарат абонента занят или в нем закончилась бумага. Попробуйте еще раз.
“УДАЛИТЬ ДОКУМЕНТ”	<ul style="list-style-type: none"> Документ застрял. Удалите застрявший документ (стр. 75). Нажмите [STOP] для извлечения замятой бумаги.
“СЕРИЙНАЯ ОШИБКА”	<ul style="list-style-type: none"> Какая-то неполадка в аппарате. Обратитесь в сервисную службу.

Дисплей	Причина и решение
“ОШИБКА ПЕРЕДАЧИ”	<ul style="list-style-type: none"> ● Ошибка при передаче. Попробуйте еще раз. ● При отправке по международной связи попытайтесь сделать следующее. <ul style="list-style-type: none"> – Воспользуйтесь режимом международной связи (функция #23 на стр. 50). – Добавьте 2 паузы в конце телефонного номера или наберите номер вручную.
“ПЕРЕГРЕВ”	<ul style="list-style-type: none"> ● Аппарат слишком горячий. Не используйте аппарат некоторое время и дайте ему остыть.

11.2.2 Беспроводная трубка

Дисплей	Причина и решение
“Ошибка”	<ul style="list-style-type: none"> ● Запись оказалась слишком короткой. Попробуйте еще раз.
“Неудачно”	<ul style="list-style-type: none"> ● Сбой при копировании телефонной книги. Убедитесь, что устройство назначения находится в режиме ожидания, и повторите попытку.
“Не Завершено”	<ul style="list-style-type: none"> ● Память телефонной книги устройства назначения заполнена. Удалите ненужные записи из телефонной книги устройства назначения и повторите попытку.
“Память Полна”	<ul style="list-style-type: none"> ● Память телефонной книги беспроводной трубки заполнена. Удалите ненужные записи (стр. 25).
“Нет Связи Подключите Адаптер”	<ul style="list-style-type: none"> ● Потеряна связь между беспроводной трубкой и основным блоком. Переместитесь ближе к основному блоку и повторите попытку. ● Чтобы перезагрузить основной блок, отсоедините от него сетевой шнур. Снова подсоедините сетевой шнур и повторите попытку. ● Возможно, отменена регистрация беспроводной трубки. Повторно зарегистрируйте беспроводную трубку (стр. 59).
“Используйте Только АКБ”	<ul style="list-style-type: none"> ● Вставлена батарея неверного типа (щелочная или марганцевая). Используйте только аккумуляторную Ni-MH батарею, упомянутую на стр. 4, 13.
“Подключите Услуги Caller ID”	<ul style="list-style-type: none"> ● Для использования услуги идентификации вызывающих абонентов необходимо стать ее абонентом. О наличии и предоставлении услуги можно узнать у оператора связи/в телефонной компании. Как только информация о вызывающем абоненте получена, это сообщение перестает отображаться.
“Жмите «») 5с на Базе, и зарядите”	<ul style="list-style-type: none"> ● Беспроводная трубка не зарегистрирована на основном блоке. Нажимайте [LOCATOR] («») на основном блоке в течение 5 с, затем поместите трубку в основной блок или зарядное устройство. Беспроводная трубка регистрируется на основном блоке.

11.3 Устранение неполадок

Если неполадки возникают даже после выполнения указаний в этом разделе, перезагрузите аппарат. Отсоедините сетевой шнур и отключите беспроводную трубку. Вновь подсоедините сетевой шнур и включите беспроводную трубку.

11.3.1 Исходные настройки

Неисправность	Причина и решение
Не слышно тонального сигнала готовности.	<ul style="list-style-type: none"> • Телефонный шнур подсоединен к гнезду [EXT] на аппарате. Подсоедините к гнезду [LINE] (стр. 5). • Если для подключения аппарата вы используете разветвитель/двойник, удалите разветвитель/двойник и подключите аппарат к телефонной розетке напрямую. Если аппарат работает нормально, проверьте разветвитель/двойник. • Отсоедините аппарат от телефонной линии и подсоедините заведомо исправный телефон. Если исправный телефон работает нормально, обратитесь в центр обслуживания, чтобы отремонтировать аппарат. Если исправный телефон не работает, обратитесь в телефонную компанию. • Не подсоединен сетевой или телефонный шнур. Проверьте подсоединения. • Если факсимильный аппарат подсоединен через компьютерный модем, подсоедините факсимильный аппарат напрямую к гнезду телефонной линии.
Аппарат не работает.	<ul style="list-style-type: none"> • Проверьте подсоединения (стр. 5). • Убедитесь, что батарея беспроводной трубки установлена правильно (стр. 5) и полностью зарядите ее (стр. 6).
Аппарат не звонит.	<ul style="list-style-type: none"> • Выключена громкость звонка. Отрегулируйте громкость (стр. 19).
Не могу делать вызовы.	<ul style="list-style-type: none"> • Возможно, неправильно установлен параметр режима набора номера. Измените соответствующий параметр (функция #13 на стр. 50). • Беспроводная трубка находится слишком далеко от основного блока. Переместитесь ближе и попробуйте еще раз. • Другой аппарат уже используется. Подождите и повторите попытку позднее. • Используется автоответчик. Подождите и повторите попытку позднее.



11.3.2 Общие сведения

Неисправность	Причина и решение
Абонент жалуется на то, что слышит только тональный сигнал факса и не может говорить.	<ul style="list-style-type: none"> • Установлен режим ФАКС. Сообщите абоненту, что данный номер используется только для факсимильной связи. • Измените режим приема на ТЕЛЕФОН (стр. 39), ТЕЛ/ФАКС (стр. 40) или АО/ФАКС (стр. 41).
[REDIAL] или [PAUSE] на основном блоке работает неправильно.	<ul style="list-style-type: none"> • При нажатии этой кнопки во время набора номера вставляется пауза. Если же кнопку нажать сразу после получения тонального сигнала, повторно набирается последний номер.
Во время программирования не удается ввести код или идентификационный номер (ID).	<ul style="list-style-type: none"> • Весь номер или его часть совпадает с другим кодом или идентификатором. Измените номер: <ul style="list-style-type: none"> – идентификатор (код) дистанционного управления: стр. 47 или функция #11 на стр. 50. – код включения факса: функция #41 на стр. 52.
Основной блок подает звуковые сигналы.	<ul style="list-style-type: none"> • Пользуйтесь громкой связью в память в функции #44 включено (стр. 52), и в памяти аппарата находится документ. Нажмите [STOP] чтобы остановить гудки, а затем просмотрите отображаемые инструкции для устранения неполадки. Даже если тон клавиши функции #52 выключен, аппарат издает звуковой сигнал, если в его памяти содержится документ.
Громкая связь не работает.	<ul style="list-style-type: none"> • Используйте спикерфон в тихой комнате. • Если вашего абонента плохо слышно, отрегулируйте громкость.

Неисправность	Причина и решение
Не удается выполнить вызов беспроводной трубки или основного блока.	<ul style="list-style-type: none"> Беспроводная трубка находится слишком далеко от основного блока.
Не отображается информация о вызывающем абоненте.	<ul style="list-style-type: none"> Необходимо подключить использование сервиса идентификации вызывающих абонентов. О наличии и предоставлении услуги можно узнать у оператора связи/в телефонной компании. Установите режим идентификации вызывающего абонента на “АВТО”/“Авто” (стр. 28). Если вы по-прежнему не можете принять информацию о вызывающем абоненте, попробуйте установить режим идентификации вызывающего абонента на “CALLER ID”/“Вкл. Caller ID” (стр. 28). Если аппарат подсоединен к какому-либо дополнительному телефонному оборудованию, удалите его и подключите аппарат напрямую к стенной розетке. Если используется услуга DSL/ADSL, то между базовым блоком и розеткой телефонной линии рекомендуется установить фильтр DSL/ADSL. Подробнее об этом можно узнать у поставщика услуг DSL/ADSL. Возможно, создаются помехи другим телефонным оборудованием. Отсоедините другое оборудование и повторите попытку. Возможно, другие электроприборы, подсоединенные к той же сетевой розетке, создают помехи для идентификации вызывающего абонента. Возможно, на идентификацию вызывающего абонента воздействуют помехи на телефонной линии. Вызывающий абонент запретил отправлять информацию о себе (стр. 28). Если вызов был просмотрен, информация о вызывающем абоненте не отображается.
Список идентификации вызывавших абонентов перестает отображаться во время просмотра информации о вызывавших абонентах.	<ul style="list-style-type: none"> Во время просмотра не делайте паузу более 1 минуты на беспроводной трубке или более 3 минут на основном блоке.
Время на аппарате изменилось (только у пользователей услуги Caller ID).	<ul style="list-style-type: none"> Изменение возникло вследствие получения неправильных данных времени от входящего вызова с Caller ID. Отключите настройку времени “РУЧН” (функция # 33 на стр. 51).
Копированные записи телефонной книги основного блока/беспроводной трубки отображаются неправильно.	<ul style="list-style-type: none"> Для записей, копированных из основного блока в беспроводную трубку, неотображаемые знаки заменяются пробелами.
Не удается временно изменить режим набора с импульсного на тональный во время вызова.	<ul style="list-style-type: none"> Нажмите [Ж] (тональный) во время вызова, а затем нажимайте соответствующие клавиши набора для тонального набора.
После ответа на вызов с другого телефона, подключенного к той же телефонной линии, аппарат продолжает звонить.	<ul style="list-style-type: none"> Сократите лимит времени звонка (стр. 32).
Мне не требуется информация о вызывающем абоненте (только пользователи АОН).	<ul style="list-style-type: none"> Установите режим идентификации вызывающего абонента на “ВЫКЛ. АОН”/“Выкл. АОН” (стр. 28).

11.3.3 Беспроводная трубка

Неисправность	Причина и решение
Беспроводная трубка не включается автоматически после установки/замены батарей.	<ul style="list-style-type: none"> Батарея не заряжена, или же ее заряд слишком слаб для обеспечения питания. Поместите беспроводную трубку на основной блок или зарядное устройство и оставьте заряжаться.

Неисправность	Причина и решение
Беспроводная трубка не работает.	<ul style="list-style-type: none"> ● Проверьте правильность установки батарей (стр. 5) и полностью зарядите их (стр. 6). ● Полностью зарядите батареи (стр. 6). ● Проверьте подсоединения (стр. 5). ● Почистите зарядные контакты и зарядите повторно (стр. 6). ● Чтобы перезагрузить основной блок, отсоедините от него сетевой шнур. Присоединит его снова и повторите попытку. ● Выключите питание беспроводной трубки, а затем включите (стр. 7). ● Убедитесь в том, что сетевой шнур подсоединен правильно. ● Беспроводная трубка не зарегистрирована на основном блоке. Зарегистрируйте беспроводную трубку (стр. 59).
Не знаю, как удалить →) (пропущенный вызов) с дисплея.	<ul style="list-style-type: none"> ● Остаются не просмотренные пропущенные вызовы. Просмотрите их и удалите →) следующим образом. <ol style="list-style-type: none"> 1.  2. “Вход. Вызовы” → OK 3. Нажмите клавишу навигации вниз [▼], чтобы найти самый последний вызов, или нажмите клавишу навигации вверх [▲], чтобы найти самый ранний вызов.
На дисплее беспроводной трубки ничего не отображается.	<ul style="list-style-type: none"> ● Беспроводная трубка не включена. Включите питание (стр. 7).
Беспроводная трубка не включается.	<ul style="list-style-type: none"> ● Убедитесь, что батареи установлены правильно (стр. 5). ● Полностью зарядите батареи (стр. 6). ● Почистите зарядные контакты и зарядите повторно (стр. 6).
Язык меню дисплея беспроводной трубки изменен на непонятный язык.	<ul style="list-style-type: none"> ● Измените язык меню дисплея беспроводной трубки (стр. 58).
Во время программирования беспроводная трубка начинает звонить.	<ul style="list-style-type: none"> ● Принимается вызов. Ответьте на вызов, повесьте трубку и начните заново.
⌂ мигает.	<ul style="list-style-type: none"> ● Беспроводная трубка не зарегистрирована на основном блоке. Зарегистрируйте ее (стр. 59). ● Беспроводная трубка находится слишком далеко от основного блока. Переместитесь ближе. ● Сетевой шнур не подсоединен. Проверьте подсоединения. ● Вы используете беспроводную трубку, или же основной блок находится в месте, где на него воздействуют сильные электрические помехи. Переместите основной блок и используйте беспроводную трубку дальше от источников помех.
Беспроводная трубка не звонит.	<ul style="list-style-type: none"> ● Выключена громкость звонка. Отрегулируйте громкость (стр. 19).
Помехи, вызываемые атмосферными явлениями, пропадание звука, его заглушение. Помехи от других электронных устройств.	<ul style="list-style-type: none"> ● Не располагайте беспроводную трубку и основной блок рядом с другими электронными устройствами. ● Переместитесь ближе к основному блоку.
Слышны шумы, звук появляется и исчезает.	<ul style="list-style-type: none"> ● Вы используете беспроводную трубку, или же основной блок находится в месте, где на него воздействуют сильные электрические помехи. Переместите основной блок и используйте беспроводную трубку дальше от источников помех. ● Переместитесь ближе к базовому блоку. ● Если используется услуга DSL/ADSL, то между базовым блоком и розеткой телефонной линии рекомендуется установить фильтр DSL/ADSL. Подробнее об этом можно узнать у поставщика услуг DSL/ADSL.
Беспроводная трубка издает звуковой сигнал и/или мигает индикатор  .	<ul style="list-style-type: none"> ● Низкий уровень заряда батареи. Полностью зарядите батареи (стр. 6).

Неисправность	Причина и решение
Батареи заряжены полностью, но  по-прежнему мигает.	<ul style="list-style-type: none"> ● Почистите зарядные контакты и зарядите повторно (стр. 6). ● Необходимо заменить батареи (стр. 5).
Батареи полностью заряжены, но их хватает ненадолго.	<ul style="list-style-type: none"> ● Протрите полюса батарей (⊕, ⊖) и зарядные контакты сухой тканью и зарядите еще раз.
Не удается делать вызовы с помощью беспроводной трубки.	<ul style="list-style-type: none"> ● Беспроводная трубка находится слишком далеко от основного блока. Переместитесь ближе и попробуйте еще раз. ● Другой аппарат уже используется. Подождите и повторите попытку позднее. ● Используется автоответчик. Подождите и повторите попытку позднее. ● Включена функция блокировки клавиатуры. Отключите ее (стр. 23).
Беспроводная трубка не сообщает телефонный номер абонента.	<ul style="list-style-type: none"> ● Необходимо установить режим идентификации вызывающего абонента на настройку, отличную от “ВЫКЛ. АОН”/“Выкл. АОН”, в зависимости от того, какая услуга предоставляется (стр. 28). Чтобы использовать услугу идентификации вызывающих абонентов, необходимо подключить ее. ● Убедитесь, что функция голосовой идентификации вызывающих абонентов включена (стр. 29). ● Звонок беспроводной трубки отключен. Убедитесь, что звонок включен (стр. 19).
Не удается отключить оповещение о номере телефона вызывающего абонента.	<ul style="list-style-type: none"> ● Включена функция голосового АОН. Отключите ее (стр. 29).
Не удается отключить голосовую информацию, которую слышат абоненты при вызове данного устройства.	<ul style="list-style-type: none"> ● Эту голосовую информацию невозможно отключить для приема АОН.
Имя, сохраненное в телефонной книге, отображается не полностью во время приема внешнего вызова.	<ul style="list-style-type: none"> ● Отредактируйте имя записи в телефонной книге таким образом, чтобы оно помещалось в 1 строку текста (стр. 25).
На беспроводной трубке отображается информация о вызывающем абоненте во время или после 2-го звонка.	<ul style="list-style-type: none"> ● Переместитесь ближе к базовому блоку. ● Это может быть нормальным явлением для вашего оператора связи/ телефонной компании. ● Если режим идентификации вызывающего абонента установлен на “АВТО”/“Авто” для пользователей АОН, установите режим идентификации вызывающего абонента на “Вкл. АОН” (стр. 28).
Не удается зарегистрировать беспроводную трубку на основном блоке.	<ul style="list-style-type: none"> ● На основном блоке уже зарегистрировано максимально допустимое количество беспроводных трубок. Отмените на основном блоке регистрацию неиспользуемых беспроводных трубок (стр. 59). ● Введен неправильный PIN. Если вы забыли свой PIN-код, обратитесь в центр обслуживания PanoSonic. ● Не располагайте беспроводную трубку и основной блок рядом с другими электронными устройствами.

11.3.4 Отправка факсов

Неисправность	Причина и решение
Не удается отправлять документы.	<ul style="list-style-type: none"> ● Телефонный шнур подсоединен к гнезду [EXT] на аппарате. Подсоедините к гнезду [LINE] (стр. 5). ● Факсимильный аппарат абонента занят или в нем закончилась бумага. Попробуйте еще раз. ● Ваш абонент использует не факсимильный аппарат, а какое-то иное устройство. Уточните у абонента. ● Факсимильный аппарат абонента не смог ответить на факс автоматически. Отправьте факс вручную (стр. 33).

Неисправность	Причина и решение
Не удается отправить факс по международной связи.	<ul style="list-style-type: none"> • Воспользуйтесь режимом международной связи (функция #23 на стр. 50). • Добавьте две паузы в конце телефонного номера или наберите номер вручную.
Абонент жалуется, что буквы на полученном документе искажены или неотчетливы.	<ul style="list-style-type: none"> • Если ваша линия предоставляет специальные услуги (например, ожидание вызова), то, возможно, эта услуга была активизирована при передаче факса. Подсоедините аппарат к линии, которая не предоставляет таких услуг. • Снята трубка другого телефона на этой же телефонной линии. Положите телефонную трубку и повторите попытку. • Попытайтесь сделать копию документа. Если качество копии хорошее, возможно, неисправен аппарат абонента. • Настройте контрастность сканирования с помощью функции #58 (стр. 53).
Абонент жалуется, что на полученном документе видны черные или белые полосы или грязные разводы.	<ul style="list-style-type: none"> • Стекло сканера, белая пластина, или ролики загрязнены пастой-корректором и т.п. Прочистите их (стр. 76). Вставляйте документ только после того, как корректирующая жидкость полностью высохла.

11.3.5 Прием факсов

Неисправность	Причина и решение
Не удается получать документы.	<ul style="list-style-type: none"> • Телефонный шнур подсоединен к гнезду [EXT] на аппарате. Подсоедините к гнезду [LINE] (стр. 5). • Память переполнена принятыми документами из-за отсутствия бумаги для печати или застревания бумаги для печати. Вставьте бумагу (стр. 7) или удалите застрявшую бумагу (стр. 75).
Не удается получать документы автоматически.	<ul style="list-style-type: none"> • Установлен режим приема ТЕЛ. Измените режим приема: <ul style="list-style-type: none"> – режим АО/ФАКС (стр. 41), режим ТОЛЬКО ФАКС (стр. 41) или режим ТЕЛ/ФАКС (стр. 40). • Слишком много времени до ответа на вызов. Уменьшите число звонков (стр. 47, функция #06 на стр. 49 или #78 на стр. 54). • Слишком длинное сообщение-приветствие. Запишите более короткое сообщение (стр. 44).
На дисплее отображается “соединение”, но факсы не принимаются.	<ul style="list-style-type: none"> • Установлен режим приема ФАКС, и входящий вызов не является факсом. Измените режим приема: <ul style="list-style-type: none"> – режим АО/ФАКС (стр. 41), режим ТЕЛЕФОН (стр. 39) или ТЕЛ/ФАКС (стр. 40).
Пустой лист при получении документа.	<ul style="list-style-type: none"> • Бумага для печати установлена неправильно. Убедитесь в том, что бумага направлена блестящей стороной вниз и переустановите бумагу (стр. 7). • Абонент вставил документ в аппарат не той стороной. Уточните у абонента.
Низкое качество печати.	<ul style="list-style-type: none"> • Загрязнилась термоголовка. Прочистите ее (стр. 77). • Настройте контрастность печати с помощью функции #57 (стр. 53). • Если документы копируются должным образом, аппарат исправен. Возможно, ваш абонент отправил тусклый документ, или его аппарат неисправен. Попросите отправить более четкую копию документа или проверить факсимильный аппарат.
Частые сбои при подаче бумаги для печати.	<ul style="list-style-type: none"> • Прочистите ролики податчика документов, ролик податчика бумаги для печати и резиновую пластинку (стр. 76).
Буквы на полученном документе искажены.	<ul style="list-style-type: none"> • Если ваша линия предоставляет специальные услуги (например, ожидание вызова), то, возможно, эта услуга была включена при приеме факса. Подсоедините аппарат к линии, которая не предоставляет таких услуг.
Не удается получать документы с помощью беспроводной трубки.	<ul style="list-style-type: none"> • Память переполнена принятыми документами из-за отсутствия бумаги для печати или застревания бумаги для печати. Вставьте бумагу (стр. 7) или удалите застрявшую бумагу (стр. 75).

Неисправность	Причина и решение
При подсоединенном дополнительном телефоне не удается получать документы, нажимая [*][#][9].	<ul style="list-style-type: none"> • Необходимо заблаговременно активизировать дистанционное включение факса (функция #41 на стр. 52). • Возможно, вы изменили код дистанционного включения факса с [*][#][9] (настройка по умолчанию). Проверьте правильность кода дистанционного включения факса (функция #41 на стр. 52). • Память переполнена принятыми документами из-за отсутствия бумаги для печати или застревания бумаги для печати. Вставьте бумагу (стр. 7) или удалите застрявшую бумагу (стр. 75).
Абонент жалуется, что не может отправить документ.	<ul style="list-style-type: none"> • Установлен режим приема ТЕЛ. Получите документ вручную (стр. 39) или измените режим приема на АО/ФАКС (стр. 41), ТОЛЬКО ФАКС (стр. 41) или ТЕЛ/ФАКС (стр. 40). • Память переполнена принятыми документами из-за отсутствия бумаги для печати или застревания бумаги для печати. Вставьте бумагу (стр. 7) или удалите застрявшую бумагу (стр. 75).
Не удается установить нужный тип приема.	<ul style="list-style-type: none"> • Если вы хотите установить режим АО/ФАКС или ТОЛЬКО ФАКС: <ul style="list-style-type: none"> – выберите нужный режим с помощью функции #77 (стр. 54) и нажимайте [AUTO ANSWER] до отображения нужного режима. • Чтобы установить режим ТЕЛЕФОН или ТЕЛ/ФАКС: <ul style="list-style-type: none"> – выберите нужный режим с помощью функции #73 (стр. 54) и нажимайте [AUTO ANSWER] до отображения нужного режима.

11.3.6 Копирование

Неисправность	Причина и решение
Аппарат не копирует.	<ul style="list-style-type: none"> • Нельзя выполнять копирование во время программирования. • Нельзя выполнять копирование во время беседы по телефону.
На копированном документе видны черные линии, белые линии или грязные разводы.	<ul style="list-style-type: none"> • Стекло сканера, белая пластина, или ролики загрязнены пастой-корректором и т.п. Прочистите их (стр. 76). Вставляйте документ только после того, как корректирующая жидкость полностью высохла.
Скопированный документ пуст.	<ul style="list-style-type: none"> • Бумага для печати установлена неправильно. Убедитесь в том, что бумага направлена блестящей стороной вниз и переустановите бумагу (стр. 7).
Изображение копии искажено.	<ul style="list-style-type: none"> • Отрегулируйте положение направляющих документа по действительному размеру документа.
Низкое качество печати.	<ul style="list-style-type: none"> • Загрязнилась термоголовка. Прочистите ее (стр. 77). • Настройте контрастность печати с помощью функции #57 (стр. 53). • Слишком влажная бумага для печати. Используйте новую бумагу.

11.3.7 Автоответчик

Неисправность	Причина и решение
Не удается прослушать сообщение из удаленного местоположения.	<ul style="list-style-type: none"> • Активизируйте функцию дистанционного управления, предварительно установив код дистанционного управления (стр. 47, функция #11 на стр. 50). Введите идентификационный код для дистанционного управления правильно и твердо. • Аппарат не установлен на режим АО/ФАКС. Измените режим на АО/ФАКС (стр. 41).
Абонент жалуется, что не может оставить голосовое сообщение.	<ul style="list-style-type: none"> • Продолжительность записи установлена в значение “ТОЛЬКО ПРИВЕТ”. Выберите “1 мин” или “3 мин” (стр. 47, функция #10 на стр. 50). • Память заполнена. Удалите ненужные сообщения (стр. 44, 45). • Убедитесь, что к той же телефонной линии не подсоединен другой автоответчик.
Невозможно управлять автоответчиком с помощью беспроводной трубки.	<ul style="list-style-type: none"> • Автоответчик используется другим пользователем. • Вы находитесь слишком далеко от основного блока. Переместитесь ближе к основному блоку.

Неисправность	Причина и решение
Индикатор сообщения медленно мигает.	<ul style="list-style-type: none">• Это нормальное явление. Записаны новые сообщения. Прослушайте новые сообщения (стр. 45, 46).

11.3.8 В случае перебоя в сети питания

- Аппарат не будет работать.
- Аппарат не предназначен для экстренных телефонных вызовов в случае перебоя электропитания. Для обращения в экстренные службы следует использовать другие средства.
- Передача и прием факсов будут прерваны.
- Если запрограммирована отложенная передача (функция #25 на стр. 51), и документ не был отправлен в заданное время вследствие перебоя в сети питания, документ отправляется после восстановления электропитания.
- Если в памяти аппарата хранятся документы, то они будут утеряны. При восстановлении питания печатается отчет о сбое электропитания, в котором сообщается, какие документы, хранившиеся в памяти, были утрачены.
- Дата и время могут быть сброшены. Если дата и время отображаются неправильно после восстановления электропитания, установите дату и время еще раз (стр. 20).

12.1 Замятия бумаги для печати

- 1 Откройте верхнюю крышку, нажав кнопку открывания верхней крышки (1).

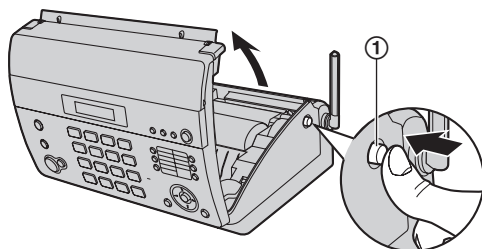

- 2 Извлеките бумагу для печати.

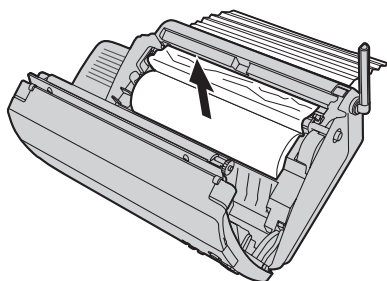

- 3 Отрежьте смятую часть.

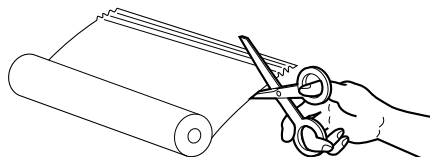

- 4 Установите бумагу для печати и плотно закройте верхнюю крышку, нажав на нее с обеих сторон (подробнее см. стр. 7).

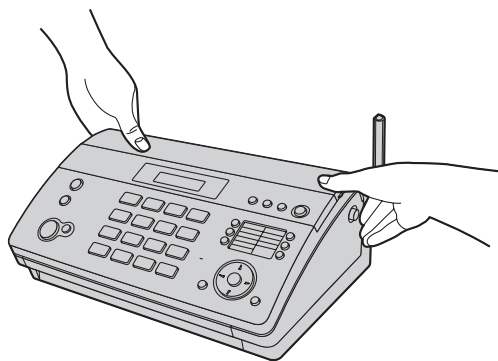

Примечание:

- Убедитесь, что вставлен накопитель бумаги (стр. 5).

12.2 Замятие документа при отправке

- 1 Откройте крышку, нажав кнопку открывания верхней крышки (1), и осторожно удалите застрявший документ (2).

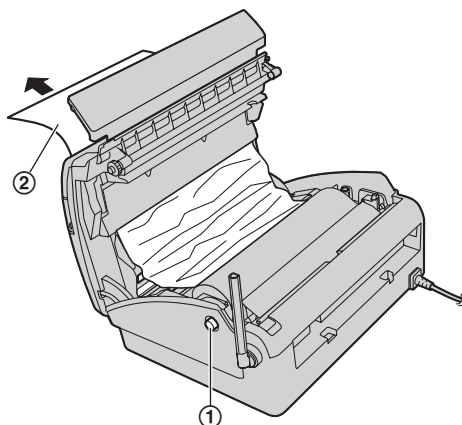

- 2 Плотно закройте верхнюю крышку, нажав на нее с обеих сторон.

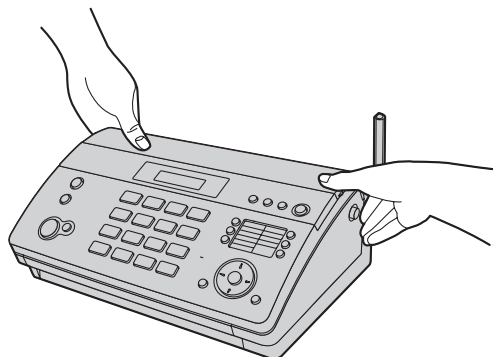

Примечание:

- Не пытайтесь с силой вытащить застрявшую бумагу до открывания верхней крышки.



12.3 Чистка податчика документов / стекла сканера

Чистите податчик документов в следующих случаях:

- Частые сбои при подаче документов.
- При отправке или копировании на документе появляются пятна или черные/белые линии.

- 1 Отсоедините сетевой и телефонный шнуры от аппарата.
- 2 Откройте верхнюю крышку, нажав кнопку открывания верхней крышки (1).

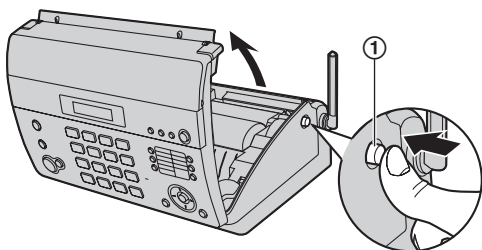

- 3 Прочистите ролики податчика документов (1) и резиновую пластинку (2) тканью, смоченной изопропиловым спиртом, и дайте всем частям полностью высохнуть. Протрите белую пластину (3) и стекло сканера (4) мягкой и сухой тканью.

Осторожно:

- Не используйте бумажные полотенца или салфетки.

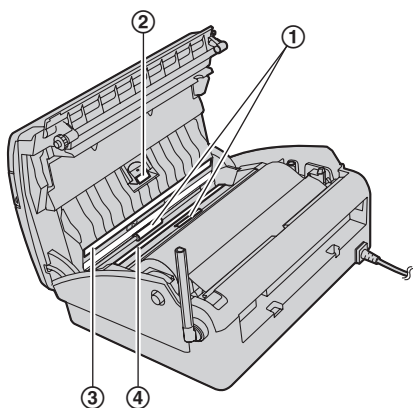

- 4 Подсоедините сетевой и телефонный шнуры к аппарату.

- 5 Плотно закройте верхнюю крышку, нажав на нее с обеих сторон.



12.4 Чистка термоголовки

Если при передаче/копировании на оригинале появляются пятна или черные/белые линии, проверьте, не скопилась ли пыль на термоголовке. Прочистите термоголовку и удалите с нее пыль.

- 1 Отсоедините сетевой и телефонный шнуры от аппарата.
- 2 Откройте верхнюю крышку, нажав кнопку открывания верхней крышки (1), и удалите бумагу для печати.

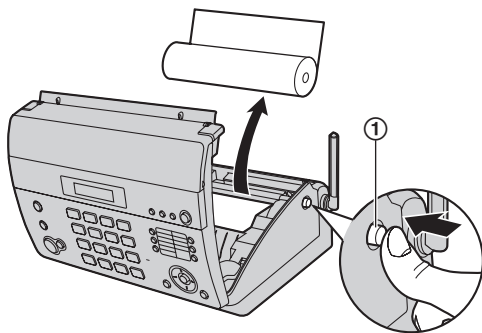

- 3 Прочистите термоголовку (1) тканью, смоченной изопропиловым спиртом, и дайте всем ее частям полностью высохнуть.

Осторожно:

- Во избежание повреждений аппарата статическим электричеством не чистите сухой тканью и не прикасайтесь к термоголовке.

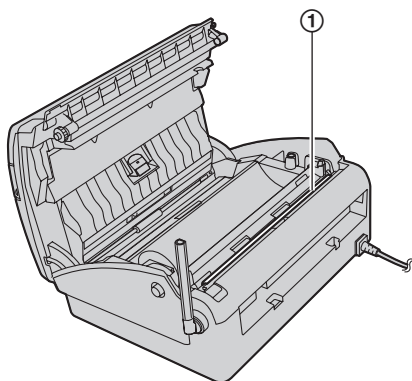

- 4 Подсоедините сетевой и телефонный шнуры к аппарату.

- 5 Установите бумагу для печати и плотно закройте верхнюю крышку, нажав на нее с обеих сторон (подробнее см. стр. 7).

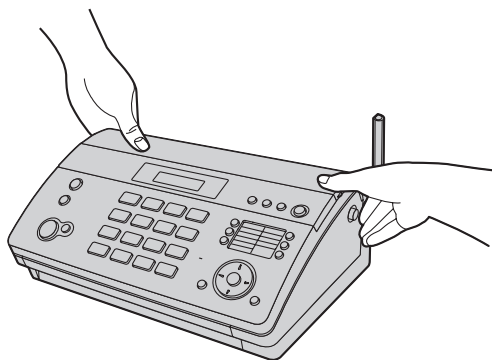

13.1 Справочные перечни и отчеты (только основной блок)

Вы можете распечатывать следующие списки и отчеты.

- “СПИСОК НАСТРОЕК”
- “ПЕРЕЧЕНЬ ТЕЛ.”
- “ОБЩИЙ ОТЧЕТ”
- “ТЕСТ ПРИНТЕРА”

Если на распечатке теста видны разводы, размытые точки или линии, прочистите термоголовку (стр. 77).

- “СПИСОК РАССЫЛКИ”
- “СПИСОК ВЫЗ. АБОН.”

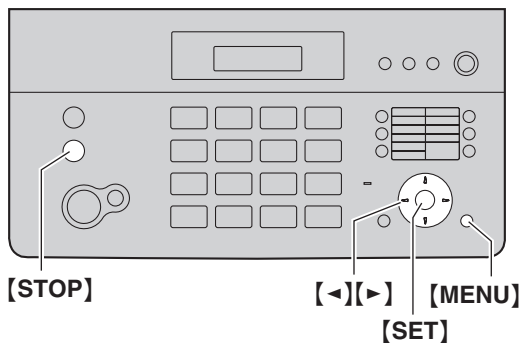

- 1 Нажимайте **[MENU]** до отображения “печать отчета”.
- 2 Нажимайте **[←]** или **[→]** для отображения необходимой записи.
- 3 **[SET]**
 - Если выбрана распечатка списка или отчета, начинается печать.Чтобы остановить печать, нажмите **[STOP]**.
- 4 **[MENU]**

13.2 Технические характеристики

13.2.1 Основной блок

■ Тип телефонной линии:

линии АТС общего пользования

■ Размеры документа:

макс. 216 мм (мм) в ширину, макс. 600 мм (мм) в длину

■ Ширина сканирования:

208 мм (мм)

■ Формат бумаги для печати:

макс. 216 мм (мм) × рулон 30 м (м)

■ Ширина печати:

208 мм (мм)

■ Время передачи*1:

приблиз. 12 сек/стр. (ECM-MMR)*2

■ Плотность сканирования:

по горизонтали: 8 точек (pels) /мм (мм)

по вертикали: 3,85 линии/мм (мм) – при стандартном разрешении,

7,7 линии/мм (мм) – при четком/фото разрешении,

15,4 линии/мм (мм) – при сверхчетком разрешении

■ Фото разрешение:

64 уровня

■ Тип сканера:

контактный сенсор изображений

■ Тип принтера:

термографическая печать

■ Система сжатия данных:

модифицированная Хаффмана (MH), модифицированная READ (MR), двойная модифицированная READ (MMR)

■ Скорость модема:

9 600 / 7 200 / 4 800 / 2 400 бит/сек (bps); автоматическое снижение

■ Условия окружающей среды:

5 °C – 35 °C, 20 % – 80 % относительной влажности

■ Габариты:

KX-FC965:

приблиз. высота 121 мм (мм) × ширина 364 мм (мм) × глубина 224 мм (мм)

KX-FC968:

приблиз. высота 127 мм (мм) × ширина 368 мм (мм) × глубина 225 мм (мм)

■ Масса (вес):

приблизительно 2,8 кг (kg)

■ Потребляемая мощность:

KX-FC965:

режим ожидания: прибл. 2,5 Вт (W)

передача: прибл. 16 Вт (W)

прием: прибл. 35 Вт (W) (при приеме документа, черного на 20 %)

копирование: прибл. 40 Вт (W) (при копировании документа, черного на 20 %)

максимальная: приблизительно 130 Вт (W) (при копировании документа, черного на 100 %)

KX-FC968:

режим ожидания: прибл. 4,5 Вт (W)

передача: прибл. 16 Вт (W)

прием: прибл. 35 Вт (W) (при приеме документа, черного на 20 %)

копирование: прибл. 40 Вт (W) (при копировании документа, черного на 20 %)

максимальная: приблизительно 130 Вт (W) (при копировании документа, черного на 100 %)

■ Источник питания:

220 В (V) – 240 В (V) переменного тока, 50/60 Гц (Hz)

■ Емкость памяти факса*3:

приблизительно 25 страниц памяти для передачи

приблизительно 28 страниц памяти для приема

(на основе Испытательной схемы ITU-T №1, со стандартным разрешением и без режима коррекции ошибок.)

■ Емкость голосовой памяти*4:

приблиз. 15 минут записи

■ Параметры светодиодов контактного датчика изображения

Выходная мощность: макс. 1 мВт (mW)

Длина волны: Желто-зеленый 570 нм (nm), тип.

Длительность эмиссии: постоянная

- *1 Скорость передачи зависит от содержания страниц, разрешения, состояния телефонной линии и возможностей аппарата абонента.
- *2 Скорость передачи основана на Испытательной схеме ITU-T №1 в обычном режиме. Если скорость аппарата абонента ниже, чем скорость данного аппарата, время передачи может увеличиться.
- *3 Если при приеме факса происходят ошибки (например, застревание бумаги для печати или бумага для печати кончается), принимаемый факс и все последующие факсы не принимаются.
- *4 Время записи может сократиться вследствие фонового шума со стороны вызывающего абонента.

Испытательная схема ITU-T №1

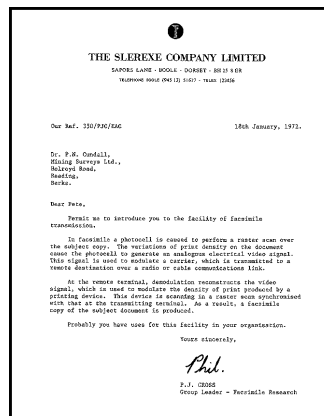

Примечание:

- Конструкция и технические характеристики могут быть изменены без предварительного уведомления.
- Рисунки и иллюстрации в настоящей инструкции могут незначительно отличаться от реальной продукции.
- В настоящей инструкции не указывается суффикс номера модели.
- На большинстве рисунков в настоящей инструкции по эксплуатации изображена модель KX-FC968.

13.2.2 Беспроводная трубка

■ **Стандарт:**

технология улучшенной цифровой беспроводной связи (DECT)

GAP (Общий профиль доступа)

■ **Количество каналов:**

120 дуплексных каналов

■ **Диапазон частот:**

от 1,88 ГГц (GHz) до 1,90 ГГц (GHz)

■ **Дуплексная связь:**

TDMA (Time Division Multiple Access: Множественный доступ с временным разделением каналов)

■ **Разнос каналов:**

1 728 кГц (kHz)

■ **Скорость передачи:**

1 152 кбит/с (kbit/s)

■ **Модуляция:**

GFSK (Gaussian Frequency Shift Keying: Частотная модуляция с гауссовой фильтрацией)

■ **Мощность радиочастотной передачи:**

Средняя: приблиз. 10 мВт (mW)

Максимальная: приблиз. 250 мВт (mW)

■ **Кодирование речи:**

ADPCM (Адаптивная дифференциальная импульсно-кодовая модуляция) 32 кбит/с (kbit/s)

■ **Условия окружающей среды:**

0 °C – 40 °C, 20 % – 80 % относительной влажности

■ **Габариты:**

приблиз. высота 158 мм (mm) × ширина 48 мм (mm) × глубина 30 мм (mm)

■ **Масса (вес):**

приблиз. 130 г (g)

13.2.3 Зарядное устройство (только KX-FC965)

■ **Условия окружающей среды:**

0 °C – 40 °C, 20 % – 80 % относительной влажности

■ **Габариты:**

приблиз. высота 52 мм (mm) × ширина 75 мм (mm) × глубина 88 мм (mm)

■ **Масса (вес):**

приблиз. 60 г (g)

■ **Потребляемая мощность:**

режим ожидания: прил. 0,2 Вт (W)

максимум: прил. 3,2 Вт (W)

■ **Источник питания:**

адаптер для сети переменного тока (220 В (V) – 240 В (V) переменного тока, 50/60 Гц (Hz))

13.3 Регистрация пользователя

Для дальнейших справок

Дата покупки
Серийный номер (указан на задней стенке аппарата)
Название и адрес компании-дилера
Телефон компании-дилера

Место для товарного чека.



Замечание об утилизации, передаче или возврате аппарата:

- В этом аппарате может храниться ваша личная/конфиденциальная информация. В целях защиты личных/конфиденциальных данных рекомендуется удалить из памяти такую информацию, как телефонная книга (или сведения об абонентах), прежде чем аппарат будет утилизирован, передан другому лицу или возвращен изготовителю.

14.1 Included accessories

- ① Telephone line cord ② Cordless handset



- ③ Rechargeable batteries ④ Paper stacker



- ⑤ Recording paper (10 metres long) ⑥ Operating instructions

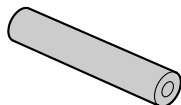

- ⑦ **KX-FC965 only**
Handset ⑧ **KX-FC965 only**
Handset cord

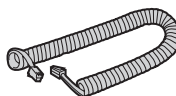

- ⑨ **KX-FC965 only**
AC adaptor
(PQLV219CE)*¹ ⑩ **KX-FC965 only**
Charger



*1 Part numbers are subject to change without notice.

Note:

- Save the original carton and packing materials for future shipping and transportation of the unit.
- After unpacking the product, take care of the packing materials and/or power plug cap appropriately.

14.2 Accessory information

14.2.1 Available accessories

Please call Panasonic Information Centre for information about where to buy accessories.

Panasonic Information Centre

For calls from Moscow: +7 (495) 725-05-65

Toll Free within Russia: 8-800-200-21-00

- **Standard thermal recording paper***¹

Model No. (Part No.): KX-A106

216 mm × 30 m roll, with 25 mm core

- **Rechargeable batteries***²

Model No. (Part No.): P03P or HHR-4MRE

2 rechargeable nickel metal hydride (Ni-MH) batteries, AAA (R03) size

- **Additional digital cordless handset**

Model No. (Part No.): KX-TGA641RU

- **DECT repeater**

Model No. (Part No.): KX-A272

*1 Use only the included or specified recording paper. Using other recording paper may affect print quality and/or cause excessive wear to the thermal head.

*2 Replacement batteries may have a different capacity from that of the supplied batteries.

14.3 Battery installation / replacement

Important:

- Use the supplied rechargeable batteries. For replacement, we recommend using the Panasonic rechargeable batteries noted on page 82.
- Wipe the battery ends (+, -) with a dry cloth.
- Avoid touching the battery ends (+, -) or the unit contacts.
- **USE ONLY Ni-MH batteries AAA (R03) size.**
- **Do NOT use alkaline/Manganese/Ni-Cd batteries.**
- **Confirm correct polarities (+, -).**
- **Install the batteries without touching the battery ends (+, -) or the unit contacts.**

- 1 Press the notch on the cordless handset cover firmly, and slide the cover.
 - When replacing batteries, remove the old batteries positive (+) terminal first.

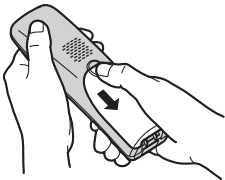

- 2 Insert the batteries negative (-) terminal first. Close the cordless handset cover.

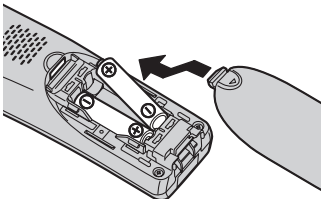

- When the language selection is displayed, see page 58.

14.4 Connections

Important:

- **The unit will not work during a power failure. We recommend connecting a corded-type telephone (without AC adaptor) to the same telephone line or to the same telephone line jack, if you have such a telephone jack in your house.**

14.4.1 Base unit

- ① Paper stacker
 - Make sure the paper stacker does not touch the wall.
 - The paper stacker may not be shown in all illustrations in these operating instructions.
- ② Power cord
 - Connect to the power outlet (220 V – 240 V, 50/60 Hz).
- ③ Telephone line cord
 - Connect to [LINE] jack and a single telephone line jack.
- ④ [EXT] jack
 - Remove the stopper if attached.
- ⑤ Handset cord (KX-FC965 only)
 - The handset and handset cord may not be shown in all illustrations in these operating instructions.
- ⑥ Extension telephone (not included)

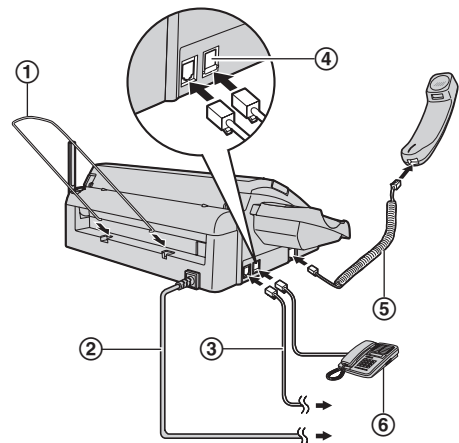

* The pictured model is KX-FC965.

Caution:

- **When you operate this product, the power outlet should be near the product and easily accessible.**
- **Be sure to use the telephone line cord included in this unit.**
- **Do not extend the telephone line cord.**
- **Keep the base unit away from walls as far as possible to prevent a recording paper jam.**

Panasonic Ni-MH battery performance (included batteries)

Operation	Operating time
In continuous use	18 hours max.
Not in use (standby)	170 hours max.

Note:

- It is normal for batteries not to reach full capacity at the initial charge. Maximum battery performance is reached after a few complete cycles of charge/discharge (use).
- Actual battery performance depends on a combination of how often the cordless handset is in use and how often it is not in use (standby).
- Even after the cordless handset is fully charged, the cordless handset can be left on the base unit or charger without any ill effect on the batteries.
- The battery level may not be displayed correctly after you replace the batteries. In this case, place the cordless handset on the base unit or charger and let it charge for at least 7 hours.

14.6 Turning the cordless handset power ON/OFF

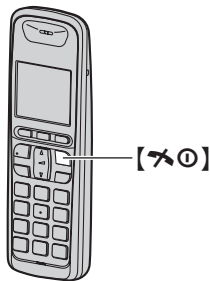
**Power ON**

Press [Power] for about 1 second.

Power OFF

Press [Power] for about 2 seconds.

14.7 Recording paper

- 1 Open the top cover by pressing the top cover release button (1).

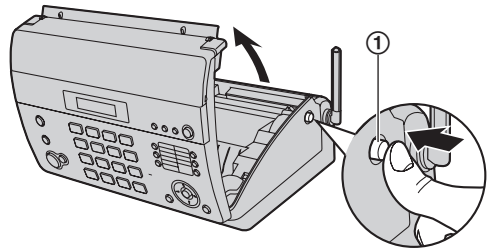

- 2 Install the recording paper.

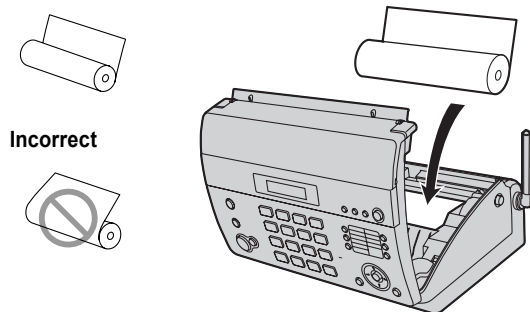
Correct**Incorrect**

- 3 Insert the leading edge of the paper into the opening above the thermal head (1).

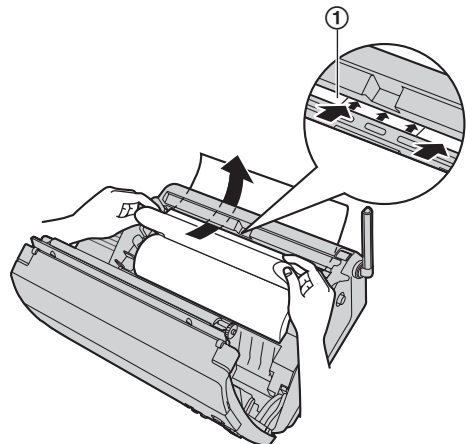

14. English Quick Start

- 4 Pull the paper out of the unit.

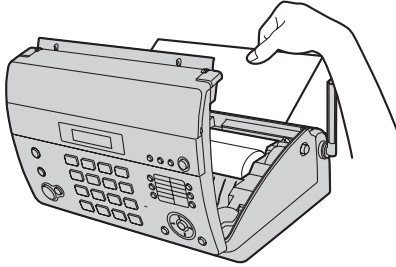

- Make sure that there is no slack in the paper roll.

- 5 Close the top cover securely by pushing down on both sides.



- 6 Press **[FAX/START]** to cut the paper.

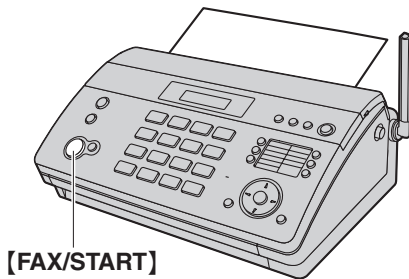

Note:

- If the paper is secured with glue or tape, cut approximately 15 cm from the beginning of the roll before installing it.
- When the power cord is connected, a message is printed each time the top cover is opened then closed. If the recording paper is installed upside down, the message will not be printed. Install the paper correctly.

14.8 Dialling mode (for the base unit and cordless handset)

If you cannot dial, change this setting according to your telephone line service.

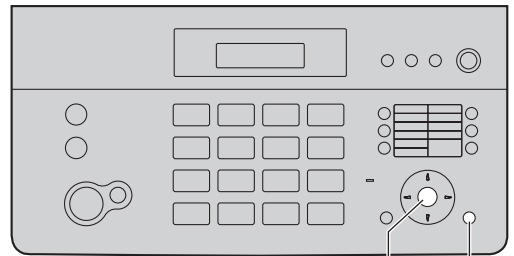

[SET] [MENU]

- 1 **[MENU]** → **[#][1][3]**

DIAL MODE	
=PULSE	[±]

- 2 Press **[1]** or **[2]** to select the desired setting.
[1] "PULSE" (default): For rotary/pulse dial service.
[2] "TONE": For tone dial service.
- 3 **[SET]**
- 4 Press **[MENU]** to exit.

14.9 Fax sending / Copying

- 1 Open the document feeder tray.

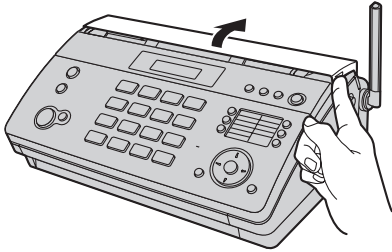

- 2 Adjust the document guides (1), and insert the document FACE DOWN.

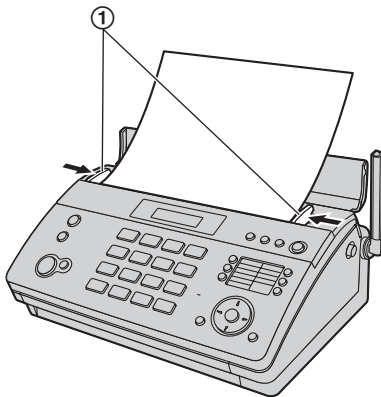

- 3 To send a fax:
Dial the fax number and press **[FAX/START]**.

To make a copy:
Press **[COPY]**.

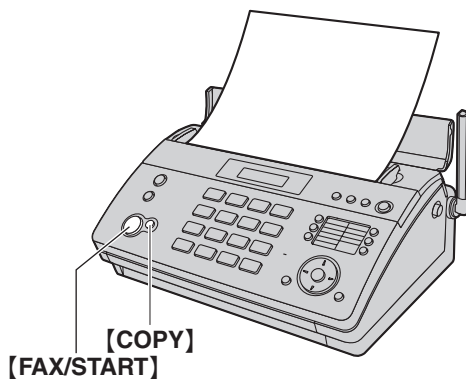

14.10 Fax receiving

- 1 **KX-FC965:**
Lift the handset or press **[DIGITAL SP-PHONE]** to answer the call.
KX-FC968:
Lift the cordless handset and press **[]** to answer the call.
- 2 To receive a fax document, press **[FAX/START]**.

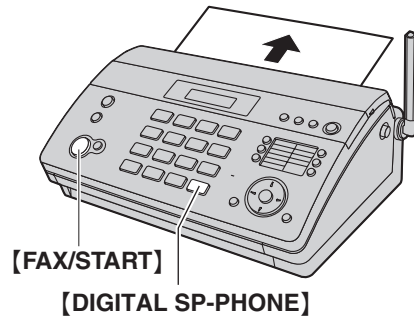

14.11 Answering machine

14.11.1 Recording your own greeting message

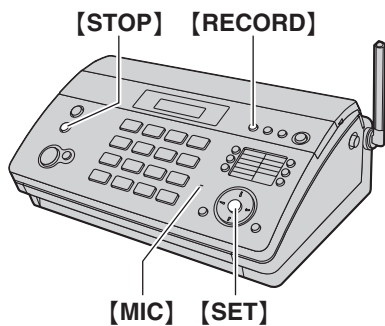

- ❶ Press **[RECORD]** 2 times.
- ❷ **[SET]**
- ❸ Speak clearly about 20 cm away from **[MIC]**, for up to 16 seconds.
- ❹ To stop recording, press **[STOP]**.

14.11.2 Listening to recorded messages

The display will show the total number of recorded messages.

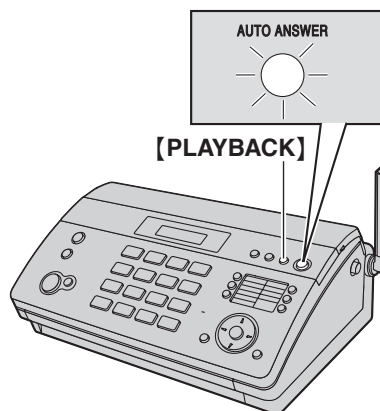

When the [AUTO ANSWER] indicator flashes:

Press **[PLAYBACK]**. New messages will be played.

When the [AUTO ANSWER] indicator is ON:

Press **[PLAYBACK]**. All messages will be played.

15.1 Предметный указатель

- #** #01 Дата и время: 20
 #02 Ваш логотип: 21
 #03 Телефонный номер вашего факса: 22
 #04 Отчет об отправке: 49
 #06 Число звонков АО: 49
 #06 Число звонков факса: 49
 #10 Продолжительность записи вызывающего абонента: 50
 #11 Идентификационный код дистанционной операции: 50
 #13 Режим набора номера: 8
 #17 Тон звонка внешнего вызова: 50
 #22 Автоматический общий отчет: 33, 50
 #23 Режим международной связи: 50
 #25 Отложенная отправка: 51
 #26 Автоматический список вызывавших абонентов: 51
 #27 Режим идентификации вызывающего абонента: 28
 #29 Цифры идентификации вызывающего абонента: 31
 #33 Регулировка времени: 51
 #36 Уменьшение при приеме: 52
 #39 Контрастность ЖК-дисплея: 52
 #41 Код включения факса: 52
 #44 Прием в память: 52
 #46 Удобный прием: 52
 #48 Язык меню: 52
 #50 Голосовая подсказка: 52
 #52 Тональные сигналы: 53
 #54 Время сообщения-приветствия: 53
 #57 Контрастность печати: 53
 #58 Контрастность сканирования: 53
 #59 Копирование телефонной книги: 53
 #67 Контроль вызова: 53
 #68 Выбор ESM: 53
 #72 Длительность сигнала повторного вызова/Flash: 54
 #73 Ответ вручную: 54
 #76 Тон соединения: 54
 #77 Автоответ: 54
 #78 Число звонков ТЕЛ/ФАКС: 54
 #80 Установка по умолчанию: 55
- P** PIN-код
 Основной блок: 57
- A** Аксессуары: 4
- Б** Батареи
 Замена: 5
 Зарядка: 6
 Технические характеристики: 7
 Установка: 5
 Беспроводная трубка
 Включение/выключение питания: 7, 85
 Отмена: 59
 Поиск: 60
 Регистрация: 59
 Будильник: 58
 Бумага для печати: 7
- B** Ввод знаков: 63
 Внутренняя связь: 60
 Время записи
 Входящее сообщение: 47, 50
 Приветствие АО/ФАКС: 53
 Время повторного вызова флэш: 54
 Время приветственного сообщения
 АО/ФАКС: 53
 Выбор количества цифр для отображения: 31
 Выбор режима коррекции ошибок: 53
- Г** Голосовая идентификация вызывающих абонентов: 29
 Голосовая подсказка: 52
 Голосовой контакт: 36
 Громкость
 Беспроводная трубка: 19
 Основной блок: 20
 Групповая рассылка: 35
- Д** Дата и время: 20
 Дисплей (беспроводная трубка)
 Контрастность: 56
 Пиктограммы: 17
 Сообщения: 67
 Язык меню: 58
 Дисплей (основной блок)
 Контрастность: 52
 Сообщения: 66
 Дистанционное управление: 48
 Длительность сигнала флэш: 54
 Дополнительные беспроводные трубки: 59
 Дополнительные параметры: 50
 Дополнительный телефон: 5, 39
 Дружелюбный прием: 52
- З** Запись
 Приветственное сообщение: 44, 46
 Запрет на прием нежелательных факсов: 42
 Застревание
 Бумаги для печати: 75
 Документа: 75
- И** Идентификатор дистанционного управления: 48, 50
 Идентификация вызывающего абонента
 АОН: 28
 Идентификация вызывающего абонента: 28
 Обратный вызов: 29
 Сохранение: 30
- К** Код включения факса: 52
 Контрастность печати: 53
 Контрастность сканирования: 53
 Контроль вызова: 53
 Конференц-связь: 60
 Копирование: 43
- Л** Логотип: 21
- М** Междугородный код: 58
- Н** Настройка автоответа: 54
 Номер факса: 22
- О** ОБЩИЙ ОТЧЕТ: 33, 78

15. Предметный указатель

- Однокнопочный набор номера: 27, 31, 34
- Ожидающий вызов: 29
- Описание кнопок
 - Беспроводная трубка: 17
 - Основной блок: 16
- Основные параметры: 49
- Отложенная отправка: 51
- Отправка/получение методом поллинга: 42
- Отправка факсов
 - Вручную: 33
 - Однокнопочный набор номера: 34
 - Рассылка: 35
 - Телефонная книга основного блока: 34
- Отчет об отправке: 33
- Отчеты
 - Общий отчет: 33, 65, 78
 - Отправка: 33, 65
 - Отправка рассылки: 35
 - Перебой в сети электропитания: 74
 - Программирование рассылки: 78
 - Список вызывавших абонентов: 29, 51, 78
 - Телефонный номер: 78
 - Тест принтера: 78
 - Установка: 78
- П** Переадресация вызова: 60
- Питание Вкл./Откл.(беспроводная трубка): 7, 85
- Повторный набор
 - Беспроводная трубка: 23
 - Основной блок: 24, 33, 34
- Повторный набор из памяти: 23
- Подсоединения: 5
- Получение факсов
 - Автоматически: 41
 - Вручную: 39
- Последовательный набор: 25
- Предупреждение о получении: 52
- Предупреждение о приеме в память: 52
- Приветственное сообщение
 - АО/ФАКС: 44
- Программирование
 - Программирование беспроводной трубки: 56
 - Программирование основного блока: 49
- Продолжительность записи вызывающего абонента: 50
- Пропущенные вызовы: 28
- Прослушивание записанных сообщений: 45, 46, 48
- Р** Размер документа: 33
- Разрешение: 33, 43
- Регистрация: 59
- Регулировка времени: 51
- Режим АО/ФАКС: 37, 41
- Режим идентификации вызывающего абонента: 28
- Режим международной связи: 50
- Режим набора номера: 8
- Режим ТЕЛ: 37, 39
- Режим ТЕЛ/ФАКС: 37, 40
- Режим ФАКС: 37, 41
- Речевая метка времени/дня недели: 45
- С** Сбой питания: 74
- Сброс установок (основной блок): 55
- Сигнал соединения: 54
- Сохранение
 - Однокнопочное: 27
 - Рассылка: 35
 - Телефонная книга: 25, 26
- СПИСОК ВЫЗЫВАВШИХ АБОНЕНТОВ: 29, 51, 78
- Список повторного набора: 23
- СПИСОК РАССЫЛКИ: 78
- СПИСОК УСТАНОВОК: 78
- Т** Телефонная книга
 - Беспроводная трубка: 25
 - Основной блок: 26
 - Отправка факсов: 34
- Телефонная книга беспроводной трубки
 - Вызов по телефону: 25
 - Копирование: 61
 - Редактирование: 25
 - Сохранение: 25
 - Удаление: 25
- Телефонная книга основного блока
 - Вызов по телефону: 26
 - Копирование: 61
 - Отправка факсов: 34
 - Редактирование: 27
 - Сохранение: 27
 - Удаление: 26
- ТЕСТ ПРИНТЕРА: 78
- Тональные сигналы нажатия клавиш: 53, 56
- Тон звонка
 - Беспроводная трубка: 56
 - Основной блок: 50
- У** Уменьшение при приеме: 52
- Установка ответа вручную: 54
- Ф** Функция автоматического начала разговора: 24
- Ч** Число звонков
 - АО/ФАКС: 49
 - ТЕЛ/ФАКС: 54
 - ТОЛЬКО ФАКС: 49
- Чистка: 76, 77
- Я** Язык меню: 52, 58

Примечания

ВАЖНАЯ ИНФОРМАЦИЯ

Если при эксплуатации данного продукта возникают затруднения, прежде чем звонить в Информационный центр компании Panasonic, попытайтесь сделать следующее.

- 1) Отсоедините адаптер для сети переменного или сетевой шнур от розеток и подсоедините их еще раз.
- 2) Выньте и вставьте аккумуляторные батареи из беспроводной трубки (только для моделей с беспроводными трубками).
- 3) Используйте только аккумуляторные Ni-MH батареи (только для моделей с беспроводными трубками).
- 4) Используйте поставляемый телефонный шнур и проверьте его надежность подключения к стенной розетке (только для моделей с функциями телефона и факса).
- 5) Прочитайте раздел Устранение неполадок в настоящей Инструкции по эксплуатации.

Информационный центр Panasonic

Для звонков из Москвы: +7 (495) 725-05-65

Бесплатный звонок по России: 8-800-200-21-00

Panasonic information centre

For calls from Moscow: +7 (495) 725-05-65

Toll Free within Russia: 8-800-200-21-00

Панасоник Коммуникейшнс Ко., Лтд.

1-62, 4-чоме, Миношима, Хаката-ку, Фукуока 812-8531, Япония

Panasonic Communications Co., Ltd.

1-62, 4-chome, Minoshima, Hakata-ku, Fukuoka 812-8531, Japan

Авторское право:

- Авторские права на этот материал принадлежат Panasonic Communications Co., Ltd., и он может быть воспроизведен только для внутреннего использования. Любое другое воспроизведение, полное или частичное, запрещено без письменного разрешения Panasonic Communications Co., Ltd.

© Панасоник Коммуникейшнс Ко., Лтд. 2009



FC968RU

PNQX2237ZA CM0709DY0